

キャナリーテーブルM TB5-806-WD
キャナリーテーブルL TB8-807-WD

共通取扱説明書

このたびは、本製品をお買い上げいただき誠にありがとうございます。
安全にご使用いただくためにも本取扱説明書を必ずお読みになり、
内容を理解してからご使用ください。
また、取扱説明書は大切に保管してください。

本製品は、キャンプ用テーブルです。それ以外の用途では使用しないでください。
使用者および他の人々への危害や財産の損害を未然に防ぎ、ご購入いただいた製品を安全に正しく
お使いいただくために、以下に書かれた警告注意事項を必ずお守りください。



警告

死亡または重傷などを負う可能性が想定される内容を示しています。

- 本製品のいずれかの部品に異常が見受けられた場合、
また異常を感じた場合はただちに使用を中止して
ください。

○異常のあるまま使用すると思わぬ事故につながる可能性があるため大変危険です。

- 本製品に座ったり、勢いよく荷重をかけないでください。

○製品に通常の数倍の荷重がかかり、破損したり、転倒による怪我をする恐れがあります。

- 本製品の最大静止耐荷重量は10kgです。

○メッシュストレージ部分の静止耐荷重は3kgです。

○耐荷重量は測定値であって保証値ではございません。
製品にかかる重量は積載物・積載方法によっても変わりますので、
あくまで目安としてご使用ください。



注意

傷害を負う可能性または物的損害のみが発生する可能性が想定される
内容を示しています。

- 直射日光の当たる場所では、長時間使用・放置しないで
ください。

○フレーム・天板が変形する恐れがございます。

- 組立設置及び、解体撤収に際しては、安全の為、
手袋を着用してください。

○可動部で指を詰める等の怪我をする恐れがあります。

- 小さなお子様に組立・撤収をさせないでください。

○使用法を誤り、怪我や製品の破損の原因となる恐れがあります。
○小さなお子様をご使用になる場合、保護者の方はお子様から目を離さないで
ください。

- 組み立て時や折りたたみ時には、本製品に無理な力を
加えないでください。

○パーツの破損の原因となる場合があります。
また、破損したパーツで怪我をしてしまう可能性があるため大変危険です。

- 傾けたり一部分に荷重をかけないでください。

○パーツの破損の原因となる場合がございます。
また、転倒・怪我をする恐れがございます。

- 安定した地面の上でご使用ください。

○凹凸がある、濡れている、凍結している等の場所で使用しないでください。
転倒・製品破損の恐れがございます。

- 木材を使用した製品なので天板に反りが発生する場合が
あります。

○木材は水分を吸収することで反ることもございますので、
夜露や結露で濡らさないでください。

- 高温のものを載せないでください。

○変形や破損等の原因となります。

各部の名称およびセット内容

※数量の確認を必ず行ってください。

①天板



②ポール×2本



③脚部フレーム×1本



④ストレージメッシュ×1個



※Mには1枚、
Lには2枚付属します。

⑤キャリーバッグ×1個



⑥収納ベルト



※Mには2個、
Lには4個付属します。

製品仕様

【材質】 天板：天然木
ポール：アルミ合金
脚部フレーム：アルミ合金
キャリーバッグ：ポリエステル

【原産国】 中国

<組立方法>



組立・撤収方法は製品ページ上でも
詳しく見ることができます。



1, 各パーツを取り出します。



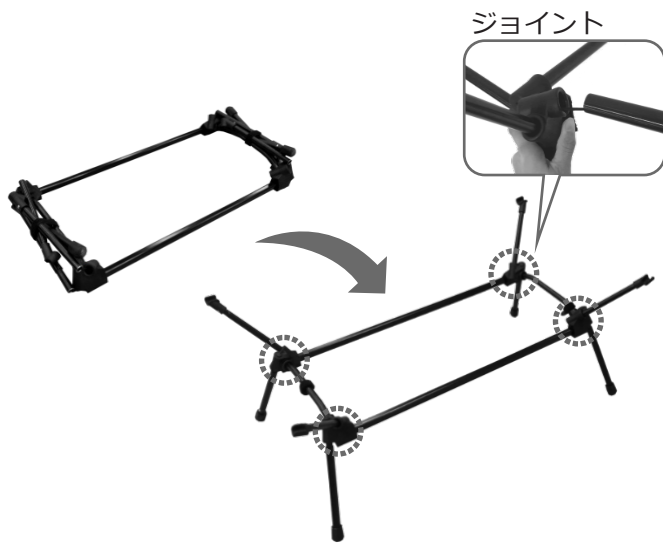

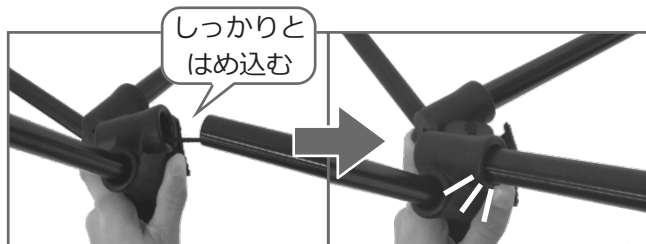

2, 脚部フレームを組み立てます。
組み立てる際に各ジョイントにしっかりと
脚をはめ込んでください。

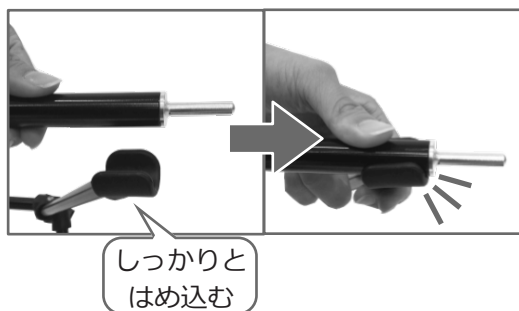
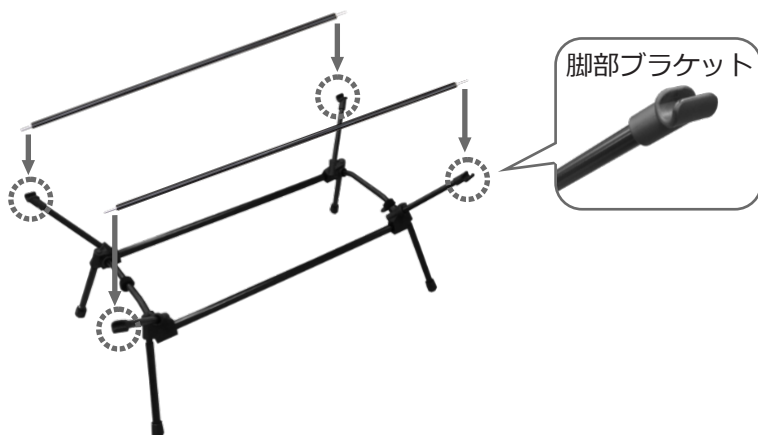
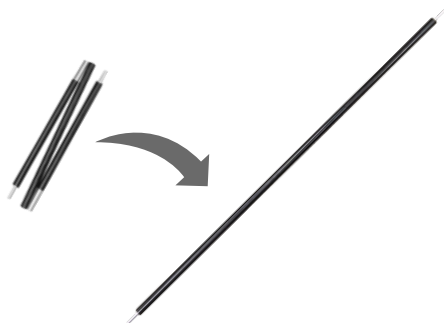

3, ポールを組み立て、脚部フレームの脚部ブラケット
にはめ込んでください。



4, 脚部フレームの長辺 ( 部分) に
ストレージメッシュをとりつけます。

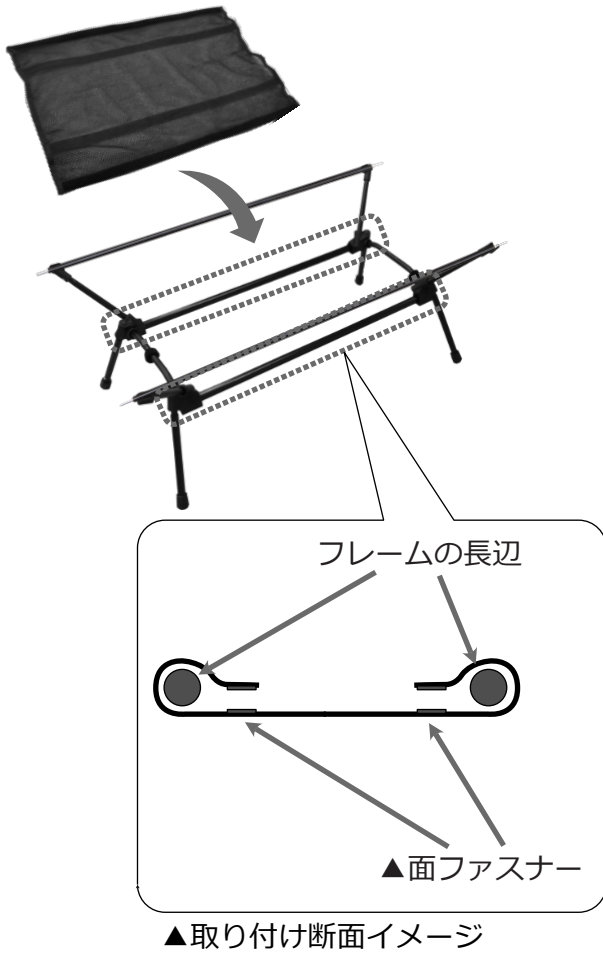

5-1, Mの場合

天板を広げ、天板ブラケットにポール先端を
差し込んでください。

※4箇所の挿し込み具合が均等になるように
調整してください。

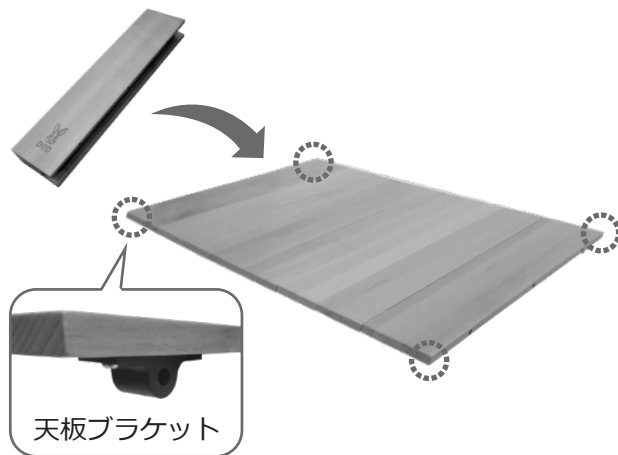

5-2, Lの場合

4-1と同様に2枚の天板を広げ、天板ブラケットにポール先端を差し込んでください。

※4箇所の挿し込み具合が均等になるように調整してください。

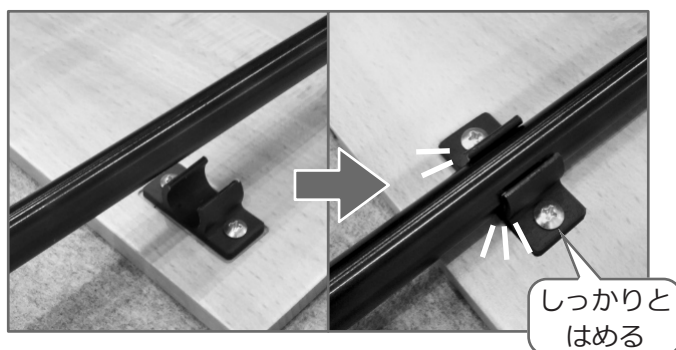
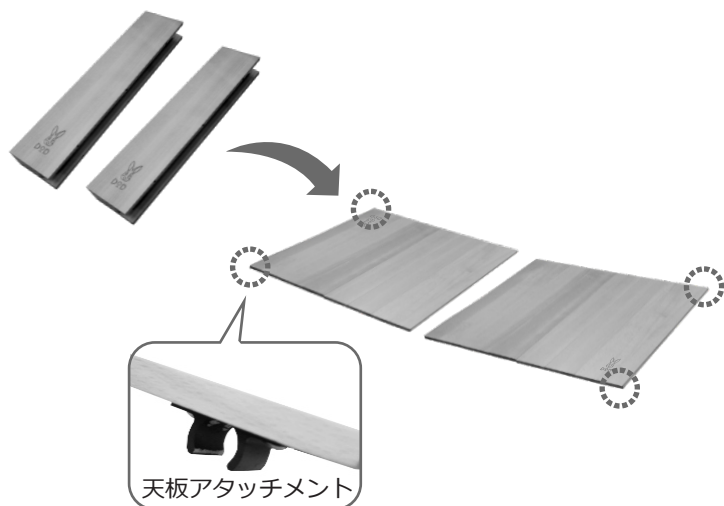

天板アタッチメントをポールにはめ込んでください。

<高さ調整方法>

脚部フレームにあるボタンを押しながら脚を伸ばすことで高さを2段階に調整することができます。

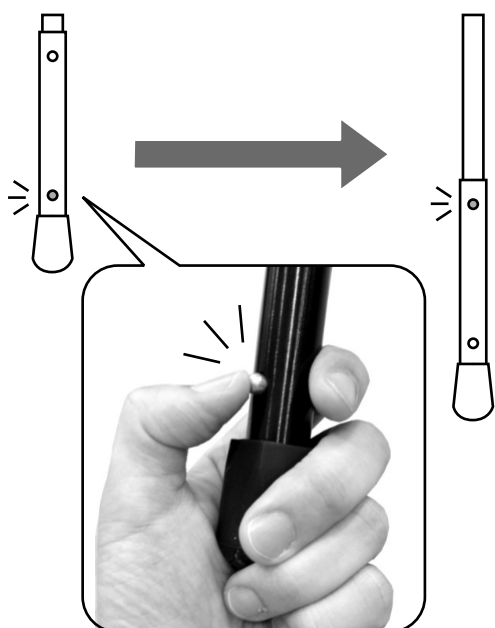



脚部フレーム脚部分を折りたたみ、面ファスナーで固定することで
お座敷スタイルで使用することができます。

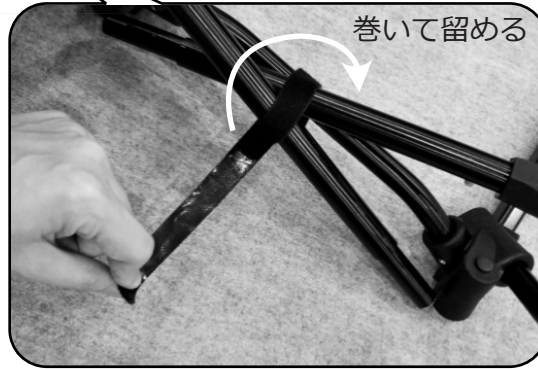

<撤収方法>

<組立方法> と逆の順序で行ってください。

各パーツは図のような収納方法でキャリーバッグに収まります。

天板を折りたたむ際は天板ブラケットが内側にくるようにしてください。

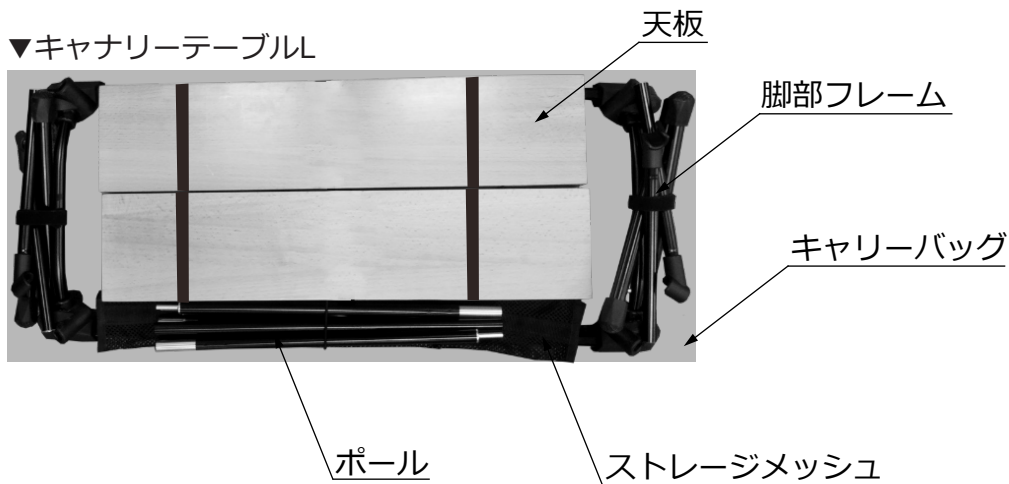
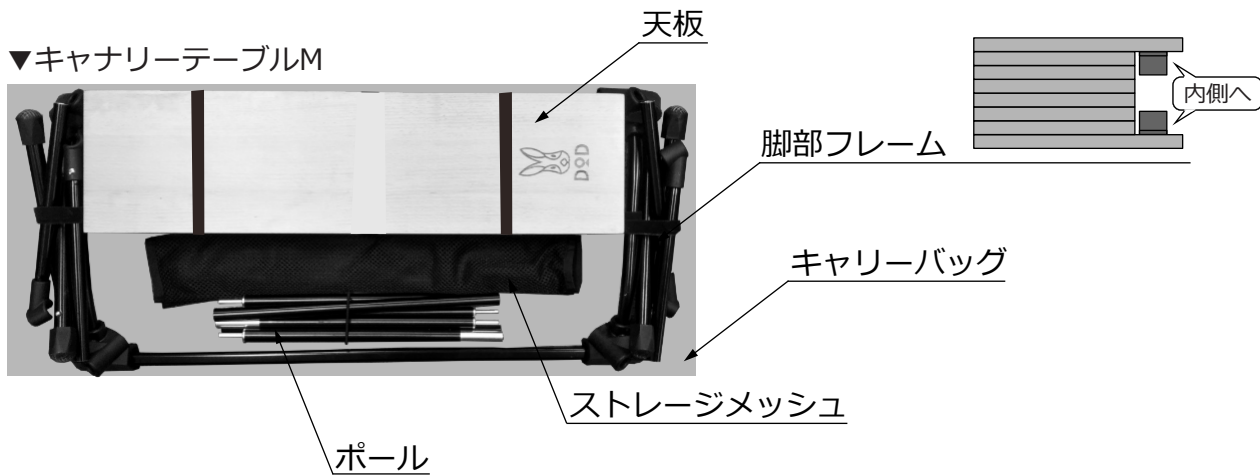

収納、保管方法について

●使用後は汚れを落として、完全に乾燥させてください。

濡れたまま保管すると、色移りやカビ、腐食、劣化の原因となります。汚れを落とす場合は、固く絞った布で拭き取り、完全に乾燥させてください。

※シンナーベンジンなどの有機溶剤は、色落ちや変色などの原因となるので、使用しないでください。

●高温多湿を避け、直射日光の当たらない風通しのよい場所に保管してください。

保管方法を誤ってしまうと、色移りやカビ、腐食、劣化の原因となります。

●廃棄の際は各地方団体の指示に従って廃棄してください。

快適にご使用いただくためのQ&A

Q. 部品の購入はどのようにすればよいですか。

A. 通常使用による部品の消耗などにつきましては、下記ページにて交換用部品を販売しております。

【補修パーツページ】



https://ec.dod.camp/products/list?category_id=25

※ご希望の部品がない場合は、弊社サポートまでお問い合わせください。

Q. 製品に不具合があります。

A. お客様より寄せられるご質問を、HPの「よくあるご質問」でご紹介しております。

解決せず不良が疑われる場合にはwebページよりサポートまでご連絡ください。

※テント等の修理についてもHPよりご確認ください。

【FAQ】



製品に関するよくある質問を掲載しております。
<https://www.dod.camp/support/faq/>

【お問い合わせフォーム】



<https://www.be-s.co.jp/contact/agreement/user>

TEL:050-5305-9905

(平日10:00-17:00 土日祝日、盆休、年末年始休)

※サービス向上のため、お電話の内容は全て録音させていただいております。

※出来る限りWEBサイトお問い合わせフォームよりお問い合わせください。

※お問い合わせの際は、製品名、製品型番、製造番号、ご購入店名、ご購入年月日、ご住所、お名前、ご連絡先をお知らせください。

Q. DOD製品の詳細について知りたいです。

A. 製品ページでご案内しております。また、新製品やイベント情報、キャンプに関する情報などはSNSでもご案内しております。

【製品ページ】



DODキャンプ 検索

<https://www.dod.camp/>

【販売ページ】



DOD STORE 検索

<https://ec.dod.camp/>

【情報配信ツール】

< Twitter >



< Facebook >



< Instagram >



< YouTube >



< DODジャーナル >

