

FOR USE IN JAPAN



取扱説明書

IE TENT

イエテント

T3-022-TN

はじめに

このたびは、本製品をお買い上げいただき、誠にありがとうございます。本製品はキャンプ用テントとして作られています。安全にご使用いただくためにも本取扱説明書を必ずお読みになり、内容を理解してからご使用ください。また、取扱説明書は大切に保管してください。

目次

はじめに／目次	P01
警告事項／注意事項	P02 - P03
セット内容	P04
製品仕様／各部の名称	P05
アウターテント設営方法	P06 - P12
インナーテントの取り付け方法	P13 - P14
撤収方法	P15
収納・保管方法について	P16
快適にご使用いただくためのQ&A	P17 - P20



死亡または重傷などを負う可能性が想定される
内容を示しています。

- テント・タープの中や近くで火気を使用しないでください。
火災や一酸化炭素中毒などにより死に至る危険があります。
- 台風や暴風雨などの悪天候時や、それらが予想される場合は
速やかにキャンプを中止してください。
- 風の影響を受けやすい場所や、落石や雪崩、増水のおそれがある
場所に設営しないでください。
- 積雪する場所に設営しないでください。
雪の重さでテント・タープが崩壊する可能性があります。
- テント内にお子様を残さないでください。天候により
テント内は高温になり、熱中症などのおそれがあります。
- 製品に異常が見られた場合はただちに
使用を中止してください。



物的損害の発生または傷害を負う可能性がある
内容を示しています。

- 本製品は常設用ではありません。常設した場合、紫外線などの影響で短期間のうちに劣化し破損します。
- 強風時は設営しないでください。
怪我や破損の原因となります。
- 石や枝など製品を破損させるおそれのあるものを取り除いてから設営してください。
- 小さいお子様に組立・撤収をさせないでください。
怪我や破損のおそれがあります。
- 安全のため、組立・撤収の際は手袋を着用してください。
- 組立や撤収時に無理な力を加えないでください。
破損の原因となります。
- ポールを伸ばす際は、各節を確実に差し込んでください。
しっかり差し込まずに設営すると破損につながります。
- 突風に備え、ペグやロープでしっかりと固定してご使用ください。

セット内容

数量の確認を必ず行ってください。

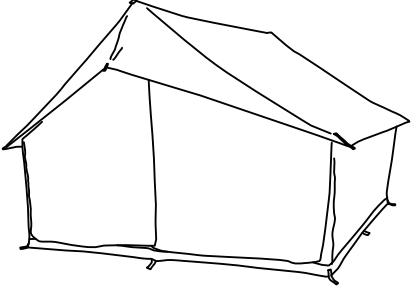
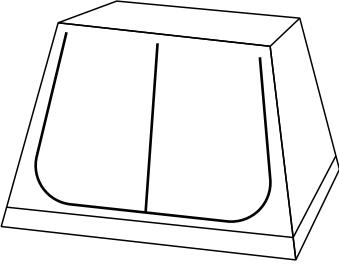
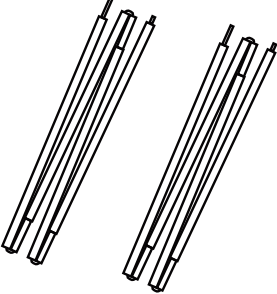
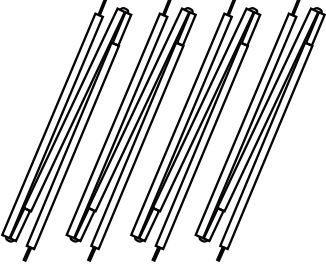
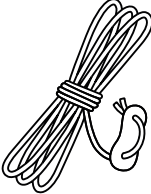
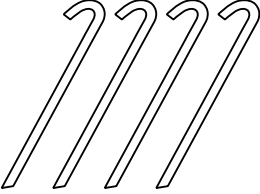
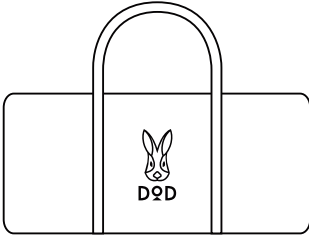
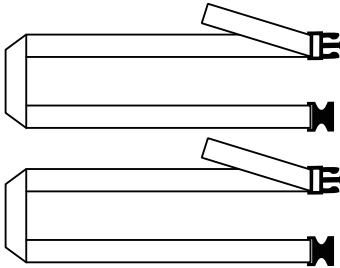
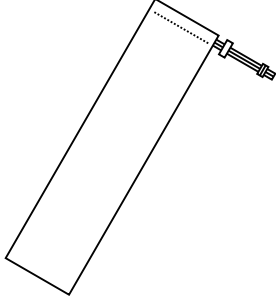
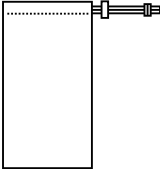
① アウターテント	② インナーテント	③ ポール（長）× 2本
		
④ ポール（短）× 4本	⑤ ロープ × 8本	⑥ ペグ × 14本
	 (テントに取付済)	
⑦ キャリーバッグ	⑧ タイベルト × 2本	⑨ ポール用収納袋
		
⑩ ペグ用収納袋		
		

設営方法



すべてのロープをペグで固定してください。
※一部のロープを除く

アウターテントの設営方法

① アウターテントを広げます。

黄色のベルトが手前に来るようにテントを広げてください。

※黄色のベルト側の底は収納できるため、タープとの接続に適しています。



② ガイドベルトのあるコーナー2ヶ所をペグで固定します。

1つ目のペグを固定した後、ガイドベルトを伸ばしきった位置で、2つ目のペグを固定してください。

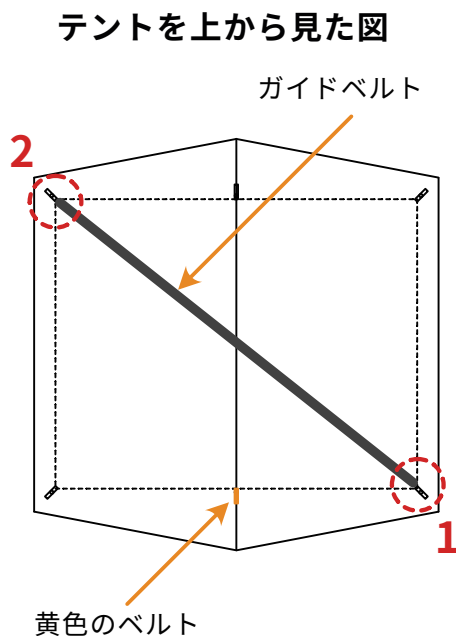

③ 4隅の残り2ヶ所にペグを打ちます。

テント4隅の角度がおおよそ90度になっていることを確認してください。

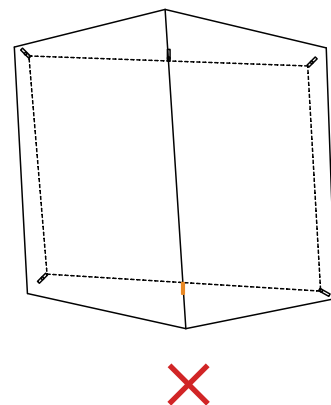
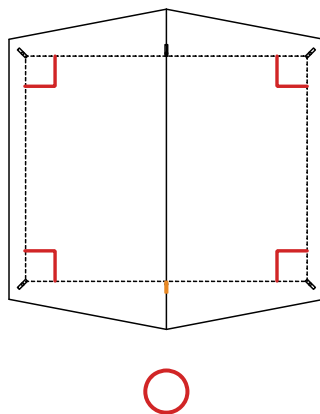
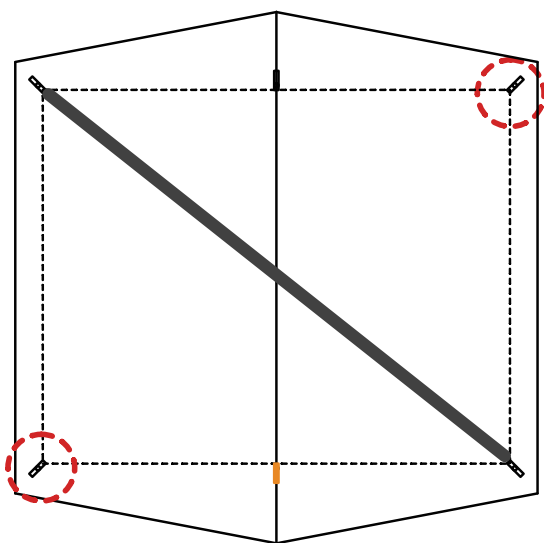

④ ポール（長）を組み立てます。

ポール先端のピンは、長い側と短い側があります。



長いピン側



短いピン側



⑤ 黄色のベルトから2メートル離れた場所にペグを打ち、底部分のロープを引っ掛けます。



POINT | ペグの打ち方

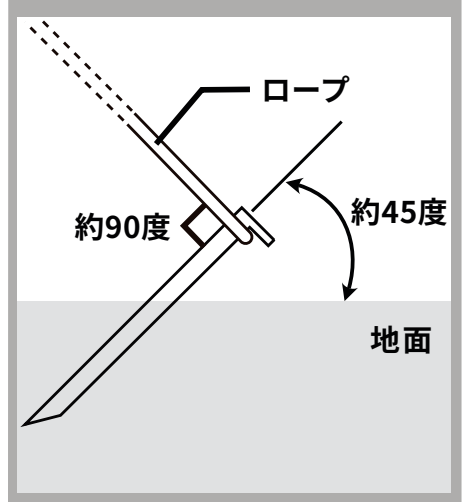

⑥ ポール（長）をテント正面に固定します。

ポール先端のピンを庇側・地面側の順にグロメットへ挿入します。
ロープを締めながらポールを自立させてください。



庇側（長いピン）



地面側（短いピン）



POINT | ロープ調整

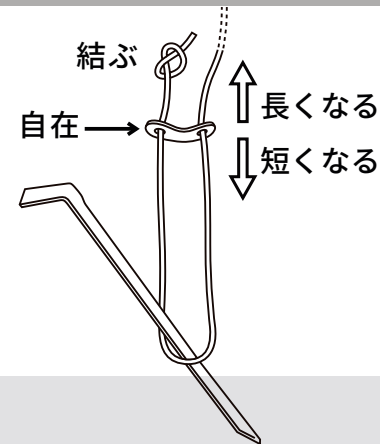

⑦ ポール（長）に面ファスナーを巻き付け、テントとポールを固定します。

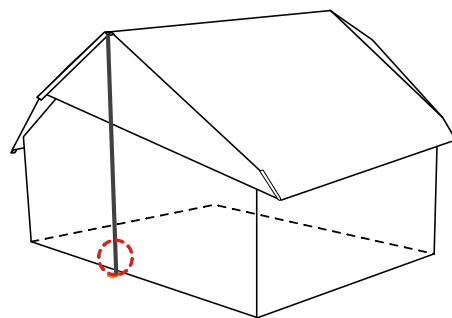

⑧ 同じ手順で、反対側の底にもポール（長）を固定します。

屋根の最長部に弛みがなく、2本のポール（長）の傾きが等しくなるよう、ロープの長さを調整してください。

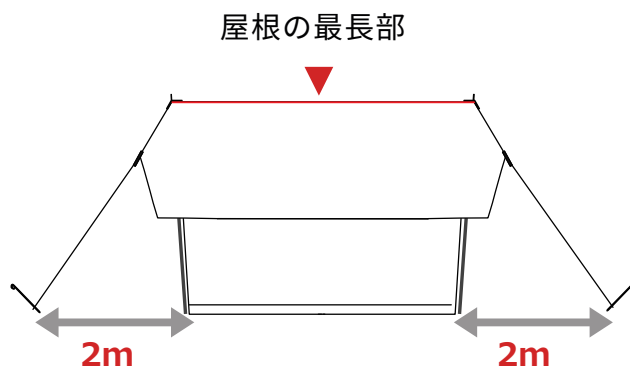

⑨ テントの四方にペグを固定します。

テントの中心と4隅とを結ぶ延長線上を意識し、テントの4隅からそれぞれ1.5メートルの場所にペグを打ち、4隅のロープを引っ掛けます。

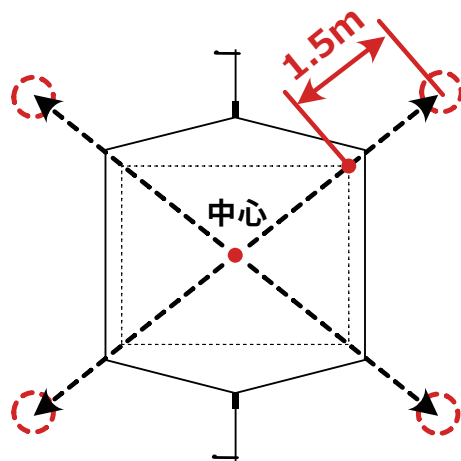

⑩ ポール（短）をテントの4隅に固定します。

ポール（長）の要領で、ポール（短）を上下2ヶ所のグロメットへ挿入します。ロープを縮めながら、屋根の張り具合を調整してください。



庇側（長いピン）



地面側（短いピン）



⑪ すべてのポール（短）に面ファスナーを巻き付けます。

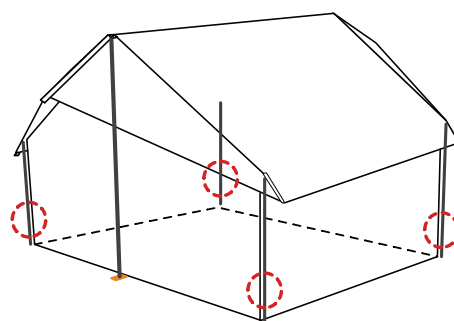

⑫ これでアウターテントの設営は完了です。

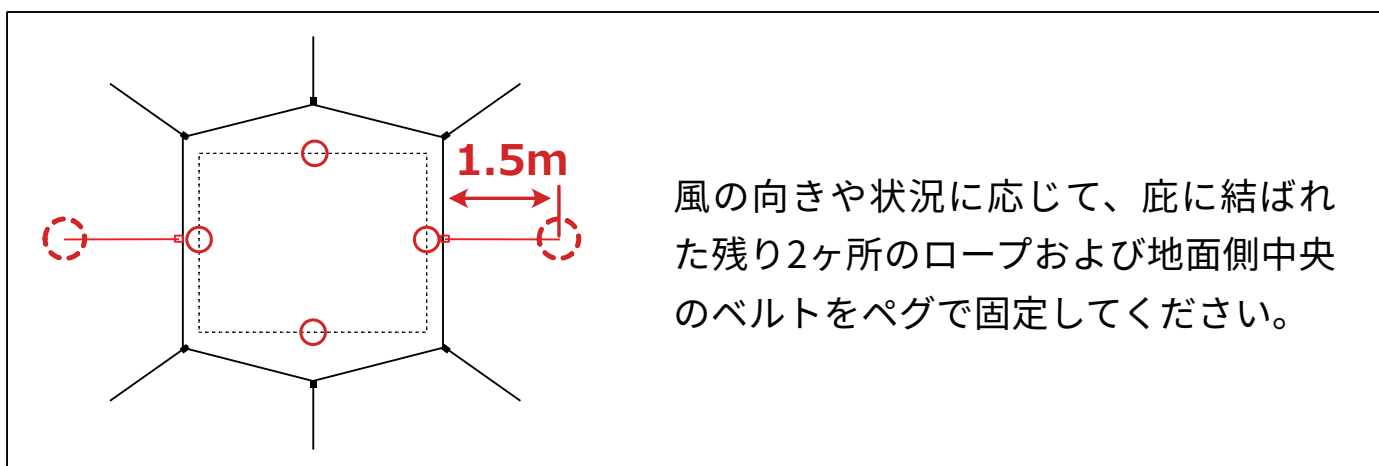

インナーテントの取り付け方法

① インナーテントを広げます。

アウターテントの中に入り、屋根側4ヶ所、地面側4ヶ所にリングが付いていることを確認してください。

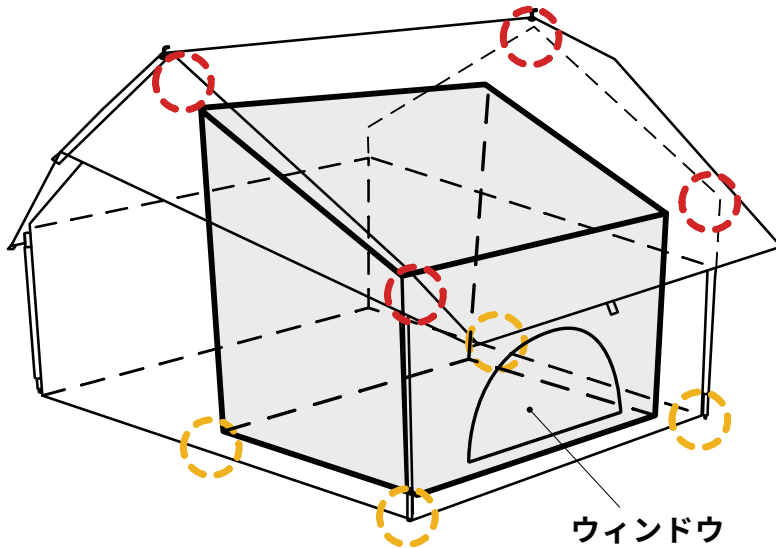

リング（地面側）



② ウィンドウ側から順に、インナーテントのフックを固定します。

ロープの長さを調整しながら、インナーテントの高さを決めてください。



リングにフックを固定



③ 残りの4ヶ所も固定し、ロープの長さを調整すれば完成です。

インナーテントのフロアが地面に接するよう、ロープの長さを調整してください。



撤収方法

1. 設営とは逆の手順で、インナーテント、ポール、ペグの固定をはずしていきます。ロープは短く束ねてください。

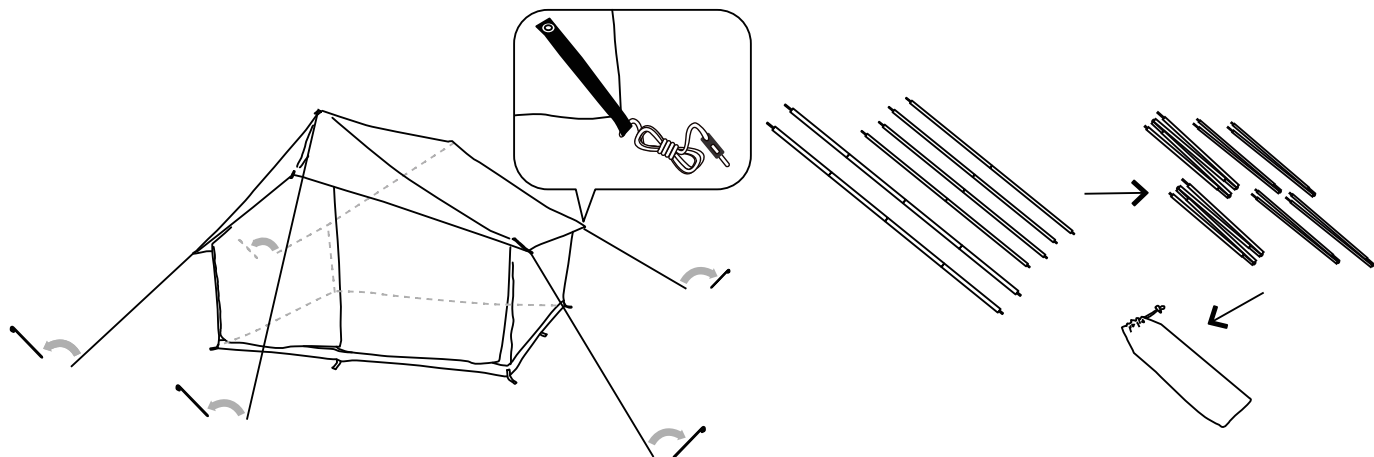

2. ポール用収納袋の幅に合わせて、インナーテントとアウターテントを折りたたみます。

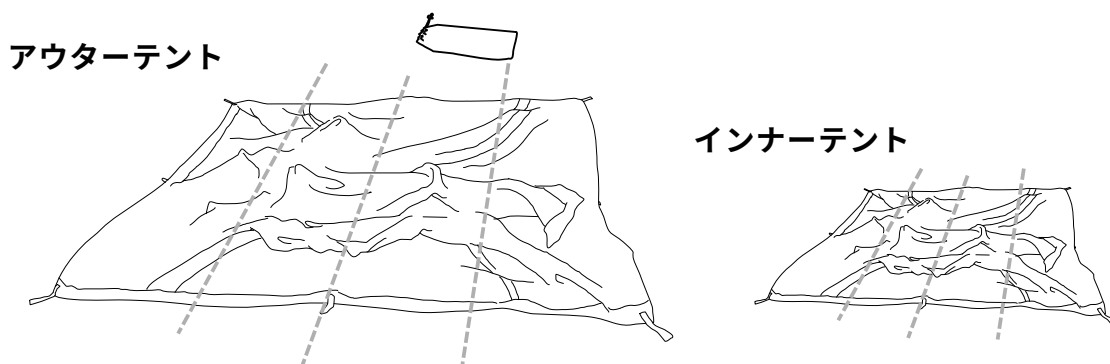

3. アウターテントにインナーテントを重ね、ポール用収納袋を芯にして巻きます。タイベルトで固定し、ペグと共にキャリーバッグに収納します。

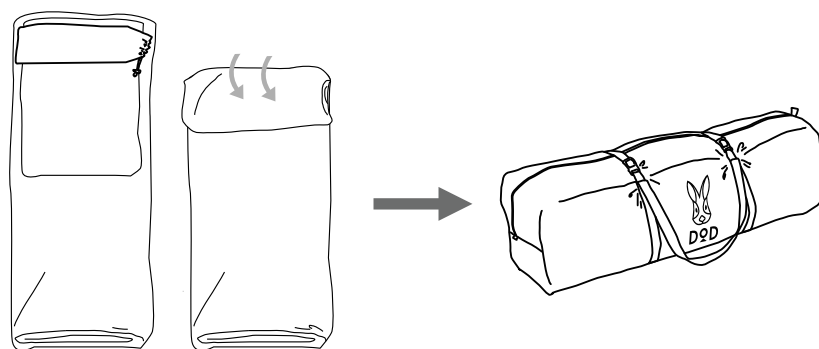

収納・保管方法について

使用後は汚れを落として、完全に乾燥させてください。

濡れたまま保管すると、色移りやカビ、腐食、劣化の原因となります。特に長期間使用せず保管する際は、乾燥後でも湿気がこもる可能性があるため、定期的に広げて風に当てたり、乾燥剤を用いるなどして、なるべく湿気が多くならない状態で保管ください。汚れを落とす場合は、固く絞った布で拭き取り、完全に乾燥させてください。※シンナー・ベンジンなどの有機溶剤は、色落ちや変色の原因となるので、使用しないでください。

**高温多湿を避け、直射日光の当たらない
風通しのよい場所に保管してください。**

保管方法を誤ってしまうと、色移りやカビ、腐食、劣化の原因となります。

廃棄の際は、各地方団体の指示に従って廃棄してください。

快適にご使用いただくためのQ&A

Q テント内に浸水、雨漏りします。

A 結露が原因の場合がございます。定期的に換気を行ってください。
ベンチレーターがある場合は開けておくことで結露が軽減されます。

防水加工が施されたテントやタープ生地は、外気との温度差が大きくなると、水が垂れてしまうほど結露してしまう場合がございます。

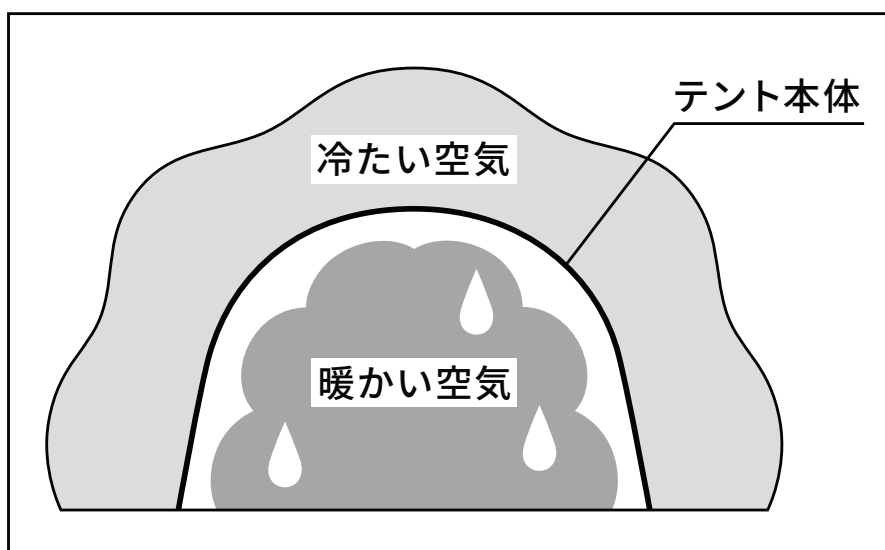

Q テント・タープの縫い目から雨漏りします。

A シームシーリング剤（目止め液）を塗布してください。

テント・タープは防水処理を施しております。しかしながら縫い目やジッパーの合わせ目など、構造上・生産工程上シームシーリングを施せない部分がございます。そういったところは雨量によって浸水する場合もございます。より快適にテントをご使用いただくため、シームシーリング剤の使用を推奨いたします。（シームシーリング剤は付属しておりません。）また、シームシーリングの剥離、劣化による雨漏りが原因の場合もございますので、定期的にメンテナンスを行ってください。

Q

テント・タープを使用後、
保管方法はどのようにすればよいですか。

A

使用後は汚れを拭き取り、乾燥させて収納してください。
保管の際も高温多湿を避け、直射日光の当たらない
風通しのよい場所にしてください。

濡れたまま保管すると、カビ、腐食、劣化、防水／撥水機能の低下の原因となります。※汚れを拭き取る際、シンナー・ベンジンなどの有機溶剤の使用はご遠慮ください。色落ちや変色などの原因となります。

Q

テント・タープの撥水性が弱まってきました。

A

市販の撥水スプレーを使用してください。

テントの撥水加工はご使用を重ねると徐々に機能が低下します。

※スプレーご使用の際は、スプレーの注意書きをよくお読みください。

Q

製品に不具合があります。

A

お客様より寄せられるご質問を、HPの「よくあるご質問」でご紹介しております。解決せず不良が疑われる場合にはwebページより弊社サポートまでご連絡ください。

※テント等の修理についてもHPよりご確認ください。

【FAQ】



<https://www.dod.camp/support/faq/>

製品に関するよくある質問を掲載しております。

【お問い合わせフォーム】



<https://www.be-s.co.jp/contact/agreement/user>

TEL:050-5305-9905（平日10:00-17:00 土日祝日、盆休、年末年始休）

※サービス向上のため、お電話の内容は全て録音させていただいております。

※出来る限りWEBサイトお問い合わせフォームよりお問い合わせください。

※お問い合わせの際は、製品名、製品型番、製造番号、ご購入店名、ご購入年月日、ご住所、お名前、ご連絡先をお知らせください。

Q

保証書がありません。

A

本製品に保証書はついておりません。

通常の使用状態にて製品に不具合や破損が見られた場合は、ご購入日また製品到着日より、1年間は無償で対応させていただきます。（ペグやロープなどの消耗品を除く）詳しい保証規定についてはこちらをご参照ください。

<https://www.dod.camp/support/warranty/>

Q

DOD製品の詳細について知りたいです。

A

製品ページでご案内しております。また、新製品やイベント情報、キャンプに関する情報などはSNSでもご案内しております。

【製品ページ】



DODキャンプ

検索

<https://www.dod.camp/>

【販売ページ】



DOD STORE

検索

<https://ec.dod.camp/>

【情報配信ツール】



Twitter

@dod_camp

https://www.twitter.com/dod_camp/



Facebook

@doppelgangeroutdoor

<https://www.facebook.com/doppelgangeroutdoor>



Instagram

@dod.camp

<https://www.instagram.com/dod.camp/>



TikTok

@dod_camp

https://www.tiktok.com/@dod_camp



Youtube

@dodcamp

<https://www.youtube.com/DODCAMP/>

DOD JOURNAL

最新情報や商品開発の裏話などを公開しています。

<https://www.dod.camp/journal/>



ビーズ株式会社
be-S Co., Ltd.

〒577-0063 大阪府東大阪市川俣1丁目14番33号

※当説明書内容の無断転用を禁止します

© 2023 BE-S CO.,LTD.

