

FOR USE IN JAPAN



取扱説明書

DEKAUSA CUSHION SLEEPING BAG

デカウサクッションシュラフ

はじめに

このたびは、本製品をお買い上げいただき、誠にありがとうございます。本製品はキャンプ用寝袋として作られています。安全にご使用いただくためにも本取扱説明書を必ずお読みになり、内容を理解してからご使用ください。また、取扱説明書は大切に保管してください。

目次

はじめに／目次	P01
警告事項／注意事項	P02
セット内容／製品仕様	P03
各部の名称（収納袋）	P04
収納方法	P04 - P06
収納・保管方法について	P06
快適にご使用いただくためのQ&A	P07 - P09



死亡または重傷などを負う可能性が想定される
内容を示しています。

- 火気を近付けたり接触させたりしないでください。
引火し火傷や怪我につながる可能性があるため大変危険です。



物的損害の発生または傷害を負う可能性がある
内容を示しています。

- 本製品はキャンプ用寝袋です。それ以外の用途では使用しないでください。
- 洗濯をする際は、本体に付属の洗濯ラベルに従っておこなってください。
- 展開・収納時は本製品に無理な力を加えないでください。破損の原因となります。
- 直射日光の当たる場所では、長時間使用・放置しないでください。変色・劣化促進の原因となる場合があります。
- 尖ったものと接触させないでください。製品破損の原因となります。
- 製品に異常が見られた場合はただちに使用を中止してください。

セット内容

数量の確認を必ず行ってください。

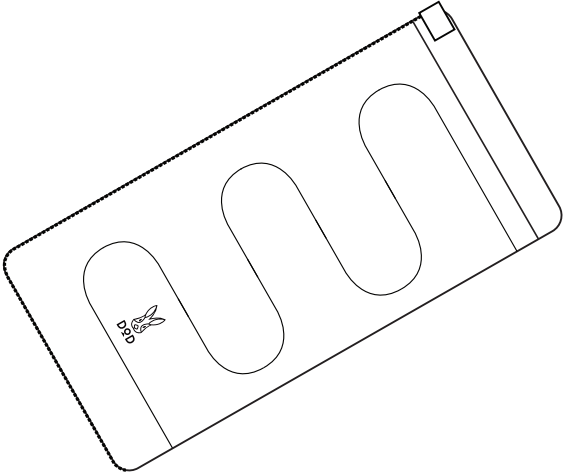
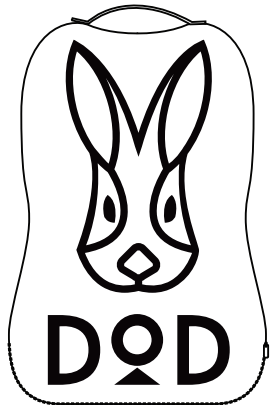
① 寝袋本体	② クッションカバー
	

製品仕様

材質 寝袋表地：ポリエステル
寝袋裏地：ポリエステル
寝袋中綿：ポリエステル
クッションカバー：綿

原産国 中国

各部の名称（クッションカバー）

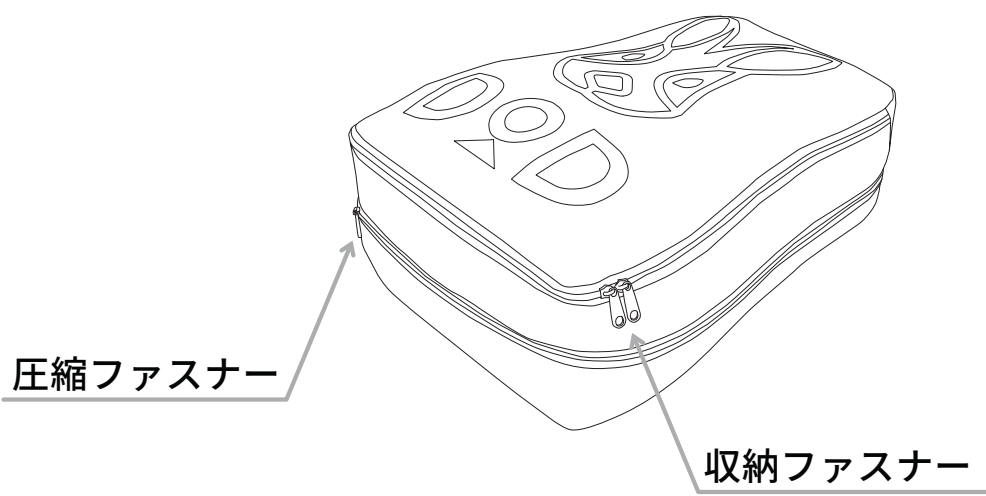
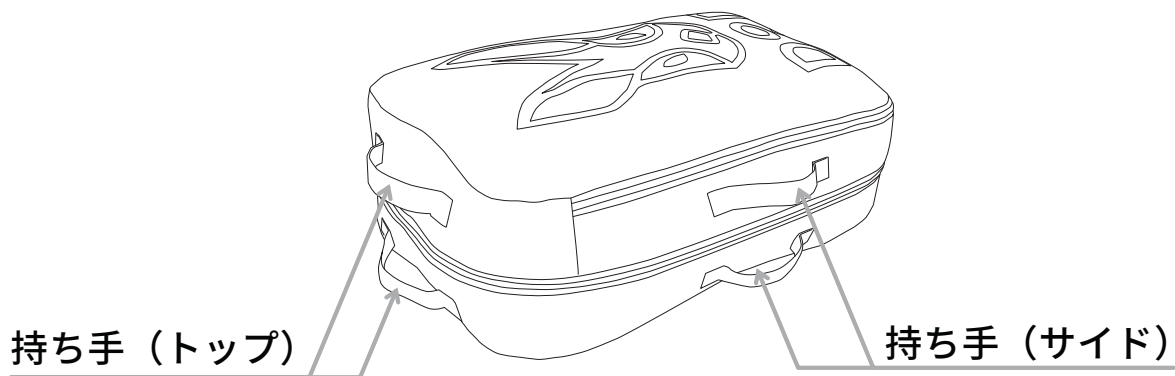

収納方法

- ① クッションカバーの圧縮ファスナーを開け、収納袋を拡張した状態にしてください。

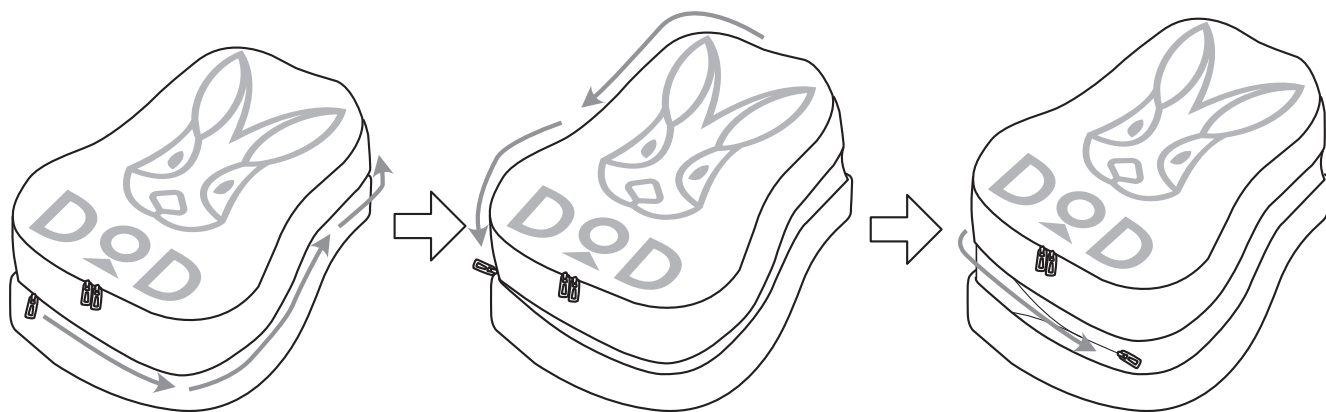

- ② クッションカバーの収納ファスナーを開け、寝袋をクッションカバーの中に押し込んでください。

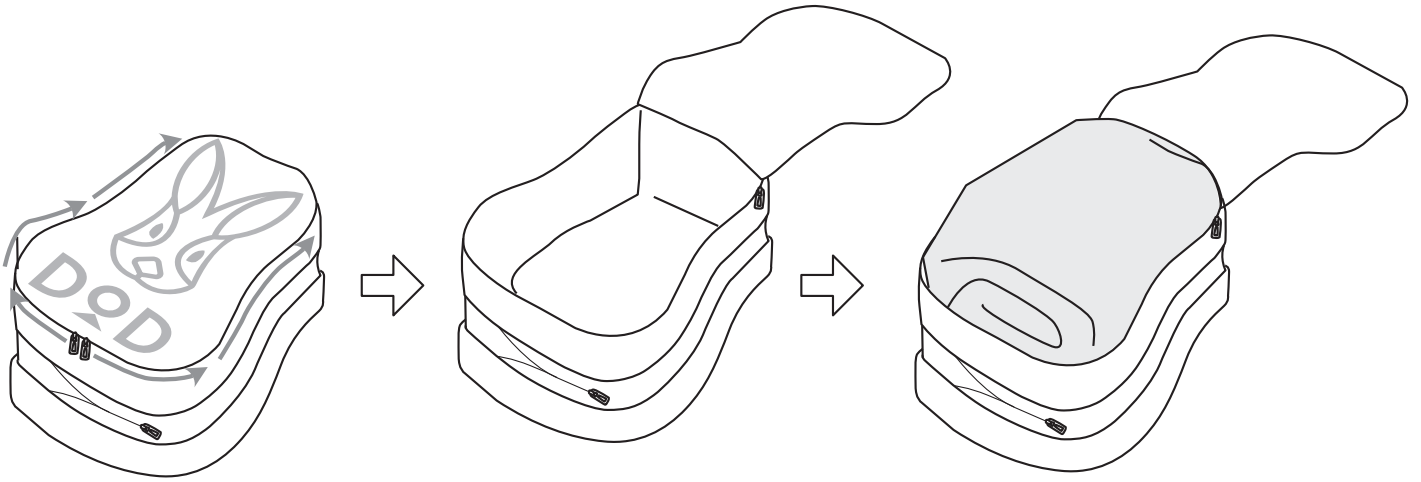

- ③ 寝袋をファスナーに噛ませないように押し込みながら、クッションカバーのファスナーを閉めてください。

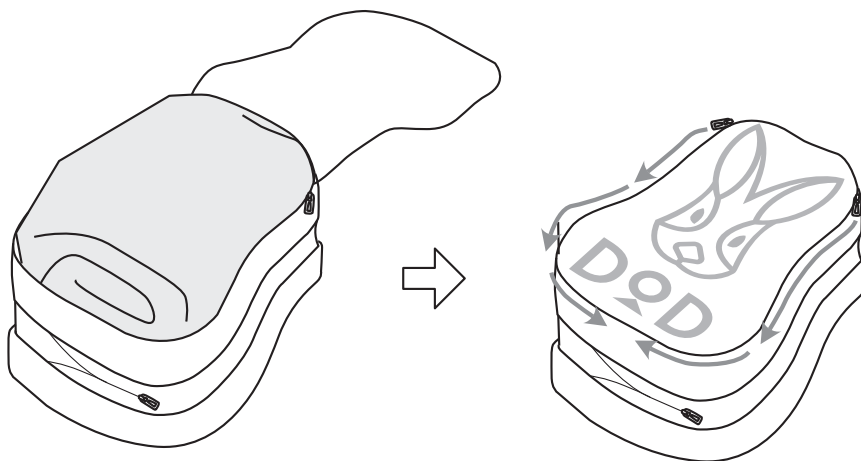

- ④ クッションカバーの圧縮ファスナーを閉め、クッションカバーを圧縮した状態にして完了です。

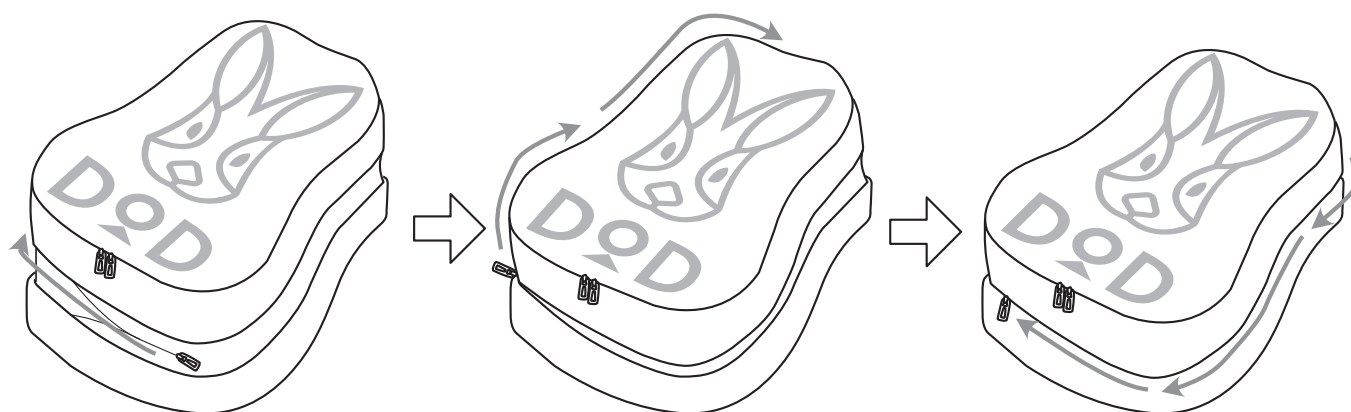

収納・保管方法について

使用後は汚れを落として、完全に乾燥させてください。

濡れたまま保管すると、色移りやカビ、腐食、劣化の原因となります。特に長期間使用せず保管する際は、乾燥後でも湿気がこもる可能性があるため、定期的に広げて風に当てたり、乾燥剤を用いるなどして、なるべく湿気が多くならない状態で保管ください。汚れを落とす場合は、固く絞った布で拭き取り、完全に乾燥させてください。※シンナー・ベンジンなどの有機溶剤は、色落ちや変色の原因となるので、使用しないでください。

高温多湿を避け、直射日光の当たらない風通しのよい場所に保管してください。

保管方法を誤ってしまうと、色移りやカビ、腐食、劣化の原因となります。

廃棄の際は、各地方団体の指示に従って廃棄してください。

快適にご使用いただくためのQ&A

Q 部品の購入はどのようにすればよいですか。

A 通常使用による部品の消耗などにつきましては、
下記ページにて交換用部品を販売しております。

※ご要望の部品がない場合は、弊社サポートまでお問い合わせください。

【補修パーツページ】



[https://ec.dod.camp/products/
list?category_id=25](https://ec.dod.camp/products/list?category_id=25)

Q 保証書がありません。

A 本製品に保証書はついておりません。

通常の使用状態にて製品に不具合や破損が見られた場合は、ご購入日また製品到着日より、1年間は無償で対応させていただきます。(ペグやロープなどの消耗品を除く) 詳しい保証規定についてはこちらをご参照ください。

<https://www.dod.camp/support/warranty/>

Q

製品に不具合があります。

A

お客様より寄せられるご質問を、HPの「よくあるご質問」でご紹介しております。解決せず不良が疑われる場合にはwebページより弊社サポートまでご連絡ください。

※テント等の修理についてもHPよりご確認ください。

【FAQ】



<https://www.dod.camp/support/faq/>

製品に関するよくある質問を掲載しております。

【お問い合わせフォーム】



<https://www.be-s.co.jp/contact/agreement/user>

TEL:050-5305-9905（平日10:00-17:00 土日祝日、盆休、年末年始休）

※サービス向上のため、お電話の内容は全て録音させていただいております。

※出来る限りWEBサイトお問い合わせフォームよりお問い合わせください。

※お問い合わせの際は、製品名、製品型番、製造番号、ご購入店名、

ご購入年月日、ご住所、お名前、ご連絡先をお知らせください。

Q

DOD製品の詳細について知りたいです。

A

製品ページでご案内しております。また、新製品やイベント情報、キャンプに関する情報などはSNSでもご案内しております。

【製品ページ】



DODキャンプ

検索

<https://www.dod.camp/>

【販売ページ】



DOD STORE

検索

<https://ec.dod.camp/>

【情報配信ツール】



Twitter

@dod_camp

https://www.twitter.com/dod_camp/



Facebook

@doppelgangeroutdoor

<https://www.facebook.com/doppelgangeroutdoor>



Instagram

@dod.camp

<https://www.instagram.com/dod.camp/>



TikTok

@dod_camp

https://www.tiktok.com/@dod_camp



Youtube

@dodcamp

<https://www.youtube.com/DODCAMP/>

DOD JOURNAL

最新情報や商品開発の裏話などを公開しています。

<https://www.dod.camp/journal/>



ビーズ株式会社
be-S Co., Ltd.

〒577-0063 大阪府東大阪市川俣1丁目14番33号

※当説明書内容の無断転用を禁止します

© 2023 BE-S CO.,LTD.

