



取扱説明書

KAMABOKO TENT SLASH

カマボコテントスラッシュ

T3-015-TN

はじめに

このたびは、本製品をお買い上げいただき、誠にありがとうございます。本製品はキャンプ用テントとして作られています。安全にご使用いただくためにも本取扱説明書を必ずお読みになり、内容を理解してからご使用ください。また、取扱説明書は大切に保管してください。

目次

はじめに／目次	P01
警告事項／注意事項	P02 - P03
セット内容	P04
製品仕様／各部の名称	P05
組立方法	P06 - P15
ロープの張り具合について	P16
撤収方法	P17 - P20
収納・保管方法について	P20
快適にご使用いただくためのQ&A	P21 - P24



死亡または重傷などを負う可能性が想定される
内容を示しています。

- テント・タープの中や近くで火気を使用しないでください。
火災や一酸化炭素中毒などにより死に至る危険があります。
- 台風や暴風雨などの悪天候時や、それらが予想される場合は
速やかにキャンプを中止してください。
- 風の影響を受けやすい場所や、落石や雪崩、
増水のおそれがある場所に設営しないでください。
- 積雪する場所に設営しないでください。
雪の重さでテント・タープが崩壊する可能性があります。
- テント内にお子様を残さないでください。天候により
テント内は高温になり、熱中症などのおそれがあります。
- 製品に異常が見られた場合はただちに
使用を中止してください。





物的損害の発生または傷害を負う可能性がある
内容を示しています。

- 本製品は常設用ではありません。常設した場合、
紫外線などの影響で短期間のうちに劣化し破損します。
- 強風時は設営しないでください。
怪我や破損の原因となります。
- 石や枝など製品を破損させるおそれのあるものを
取り除いてから設営してください。
- 小さいお子様に組立・撤収をさせないでください。
怪我や破損のおそれがあります。
- 安全のため、組立・撤収の際は手袋を着用してください。
- 組立や撤収時に無理な力を加えないでください。
破損の原因となります。
- ポールを伸ばす際は、各節を確実に差し込んでください。
しっかり差し込まずに設営すると破損につながります。
- 突風に備え、ペグやロープでしっかりと固定してご使用ください。

セット内容

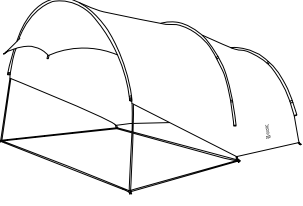
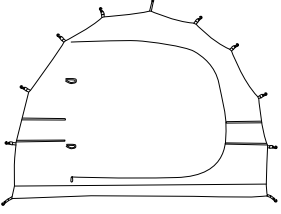
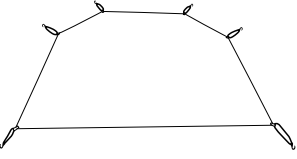
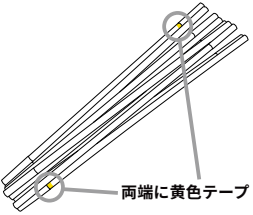
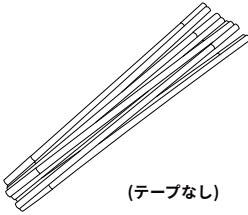
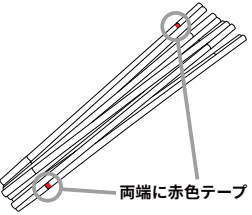
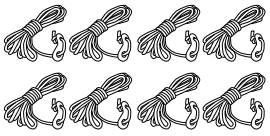
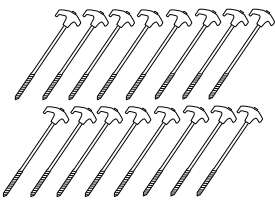
数量の確認を必ず行ってください。

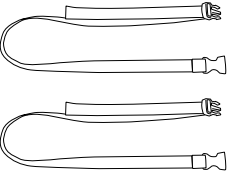
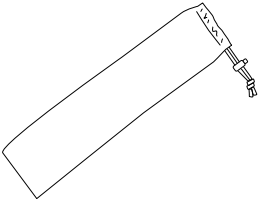
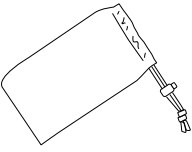
<p>① アウターテント</p> 	<p>② インナーテント</p> 	<p>③ グランドシート</p> 
<p>④ ポール(長)</p>  <p>両端に黄色テープ</p>	<p>⑤ ポール(中)</p>  <p>(テープなし)</p>	<p>⑥ ポール(短)</p>  <p>両端に赤色テープ</p>
<p>⑦ ロープ × 8本</p>  <p>(全数テントに取付済)</p>	<p>⑧ ペグ × 16本</p> 	<p>⑨ キャリーバッグ</p> 
<p>⑩ タイベルト × 2本</p> 	<p>⑪ ポール用収納袋</p> 	<p>⑫ ペグ用収納袋</p> 

製品仕様

材質 アウターテント生地：ポリエステル
 インナーテント側面生地：ポリエステル
 インナーテントフロア生地：ポリエチレン
 グランドシート生地：ポリエチレン
 ポール：グラスファイバー

原産国 中国

各部の名称

【アウターテント】

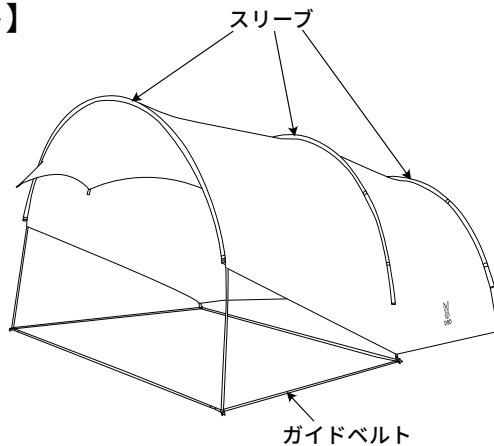

【インナーテント】

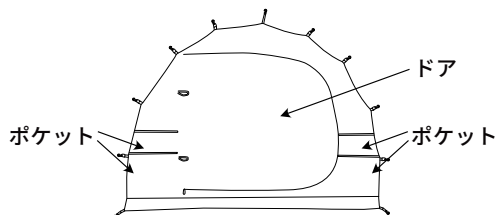

設営方法



必ず2人以上で設営を行ってください。



すべてのロープをペグで固定してください。



設営・撤収方法は製品ページ上でも詳しく見るができます。



① アウターテントを地面に広げます。



② ポールを組み立てます。

ポールを組み立てる際は、各節を完全に差し込んでください。不十分な組み立てはポールの破損の原因となります。

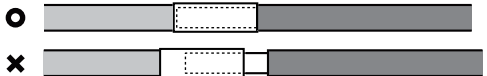

③ 各スリーブに組み立てたポールを押し入れます。

ポールとスリーブの両端は下図のように色分けされています。
同じ色のスリーブにポールを通してください。

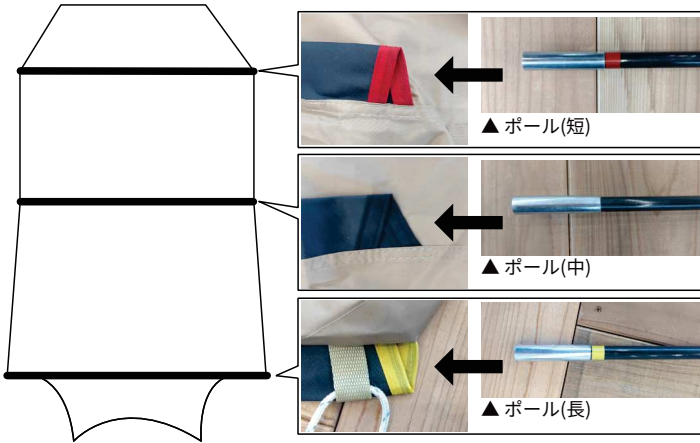

※ポールをスリーブに通す際は引っ張らず、押し入れてください。
引っ張った場合、スリーブ内でポールの接続が外れたり、緩んだりする可能性があります。ポールが破損した場合は、ただちに使用を中止してください。



④ アジャスターを緩めてください。(○部分)

アジャスターを緩めることで、ポール固定が容易になります。
アジャスターはテントの片側だけに取り付けられています。

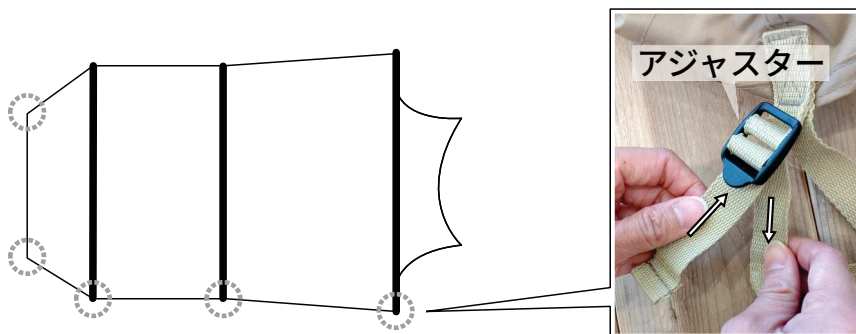

⑤ ポールの片方の先端にピンを差し込んでいきます。

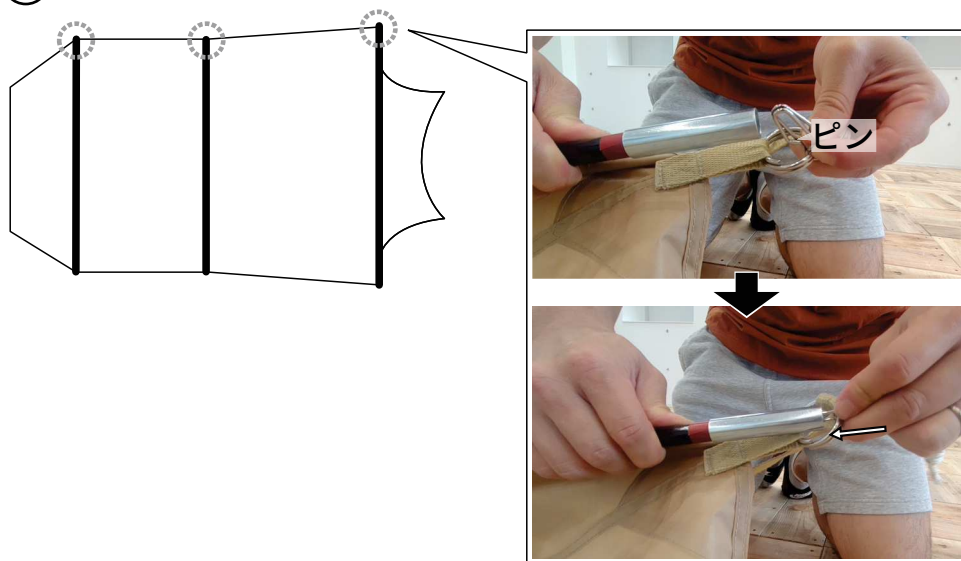

⑥ ⑤と反対側のポールの先端にもピンを差し込んでいきます。

ポールを少しずつ曲げながら、反対側のポール先端にピンを差し込んでください。3本のポールに同じ作業を繰り返します。

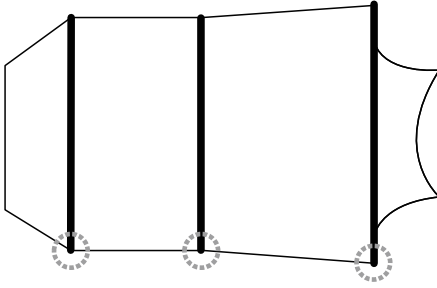

ポールを曲げる際は、以下をご確認ください。

- ・スリーブやアウターテント生地に偏りやシワがなく、生地がつっぱっていないこと。
- ・アウターテントのベルト類が引っかかり、ポールの変形を妨げていないこと。



注意

ポールを曲げる際は、ポールに大きな張力がかかります。
ポールから急に手を離したり、無理な力を加えたりしないでください。

⑦ テント後方のペググループ2箇所(X部分)にペグを打ち込みます。

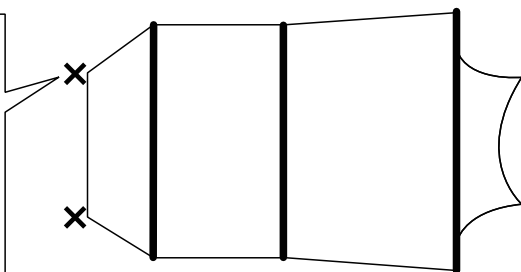
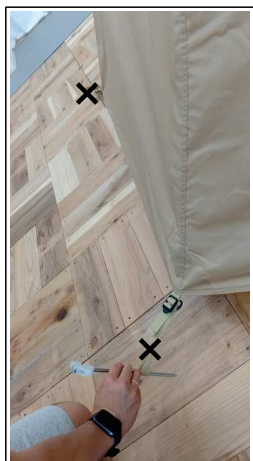

POINT | ペグの打ち方

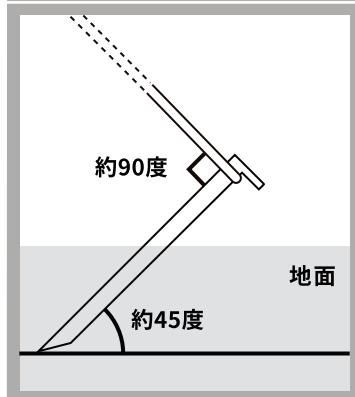

⑧ 寝た状態のテント本体をポール部分を持ちながら手前から順に起こし、テントを立たせます。



引っ張りながら起こします。

- ⑨ テント前方に付属のロープ2箇所(X部分)をペグで打ち込み固定します。

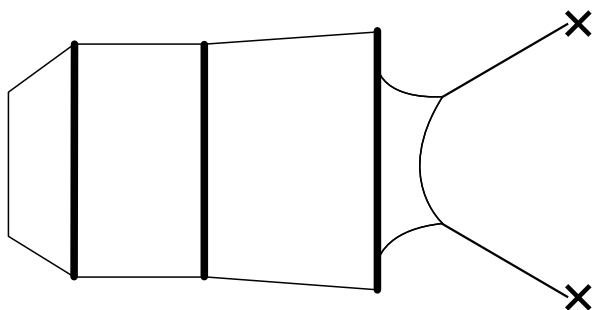

POINT | ロープの調整方法

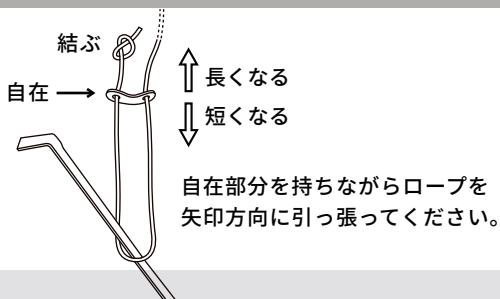

- ⑩ この時点でテントのガイドベルト(-----線で囲んだ部分)がねじれている場合は、適宜ねじれを取るようにしてください。

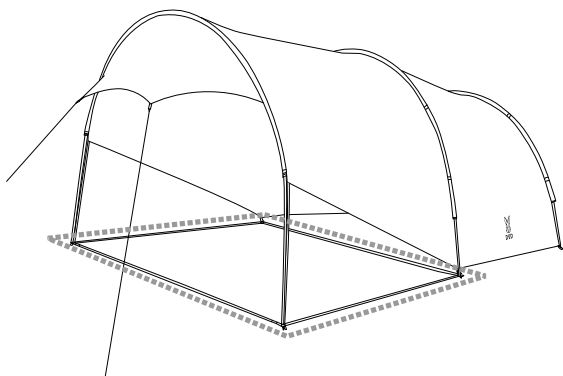

▼正しい配置参考



- ⑪ テントのフック(⊙部分)をポールに取り付けます。

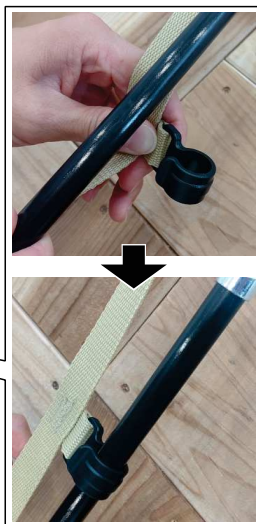
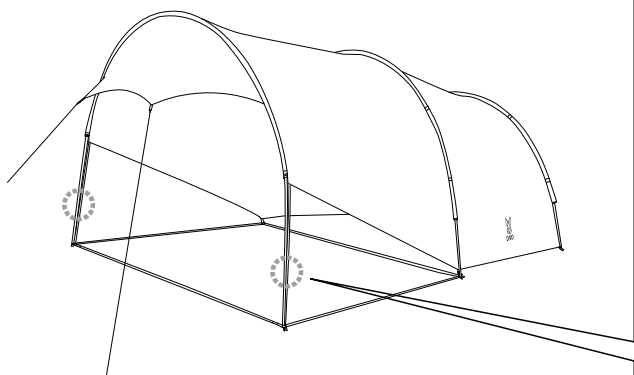

⑫ 残りのペググループ(○部分)、と付属ロープ(×部分)をペグで固定します。

無風状態であっても必ずロープを張ってください。
ロープを張っていない場合、突風等によりポールや生地等へ負荷がかかり、製品が破損するおそれがあります。

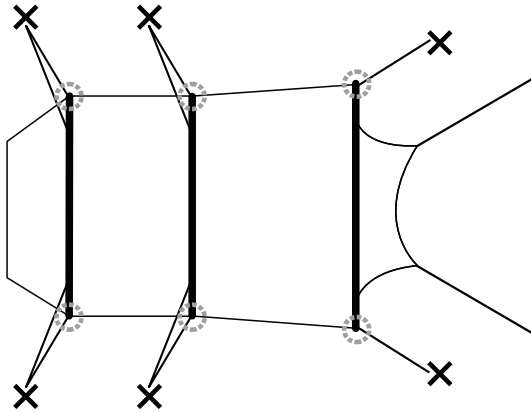

⑬ ④で緩めたアジャスターを締め直します。

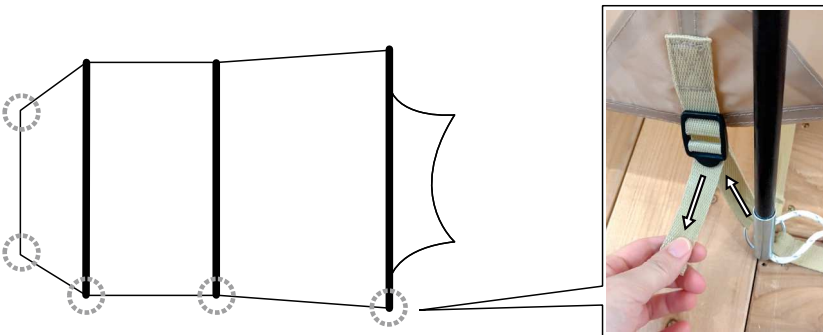

- ⑭ グランドシートをテント内部に広げ、グランドシートのフックを地面側のO型リング(○部分)とD型リング(△部分)に引っ掛け固定します。

奥側から取り付けてください。フックが届かない場合は、一度アウターテントのロープを緩めてからフックを固定してください。その後、再びロープを張ってください。

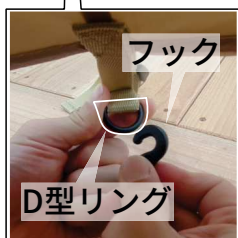

- ⑮ インナーテントをテント内部に広げ、インナーテントのフックをテント地面側のO型リング(○部分)とD型リング(△部分)、テント生地側のO型リング(★☆部分)に引っ掛け固定します。

奥側から取り付けてください。フックが届かない場合は、一度アウターテントのロープを緩めてからフックを固定してください。その後、再びロープを張ってください。



☆部分とその箇所該当するインナーテントのフックは赤色になっています。取り付けの目印としてご利用ください。



⑩ 完成です。



ロープの張り具合について

ロープを張る際は、テントの外形が変形し過ぎないように、引く力を加減ください。ロープを強く引けば引くほど、テントが徐々に沈み、横に広がった状態となります。（下図）その場合、ポールの湾曲部やインナーテントの吊り下げ部、ファスナー部に通常よりも大きな負荷が掛かり、破損を引き起こす原因となります。

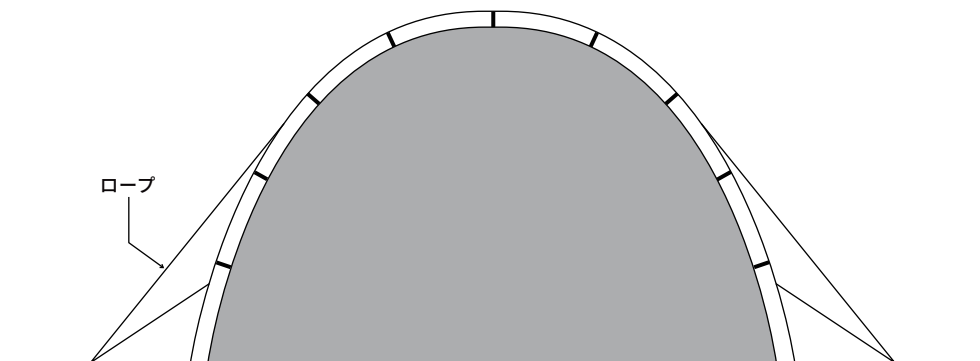

○ ほどよいテンション

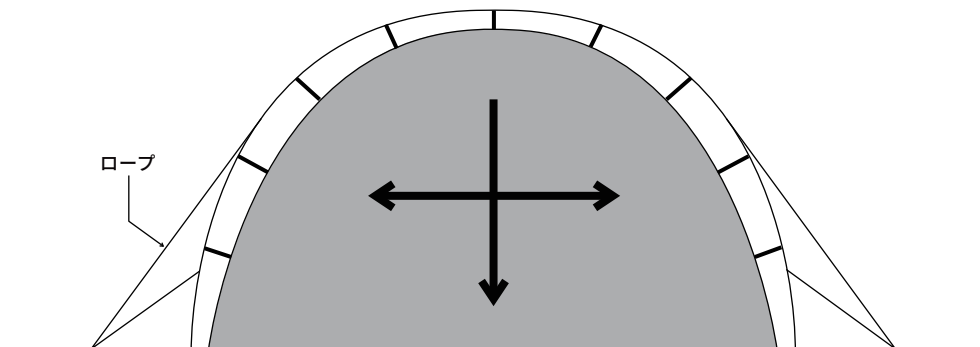

× ロープを強く引きすぎた状態
(横に広がった状態)

撤収方法

- ① インナーテントとグランドシートをアウターテントから外します。

インナーテント、グランドシート、アウターテントの汚れをよく落とし、十分乾燥してから収納してください。

- ② インナーテントとグランドシートを折りたたみます。

この時にキャリーバッグの幅くらいになるよう折りたたむと、後の収納がしやすくなります。

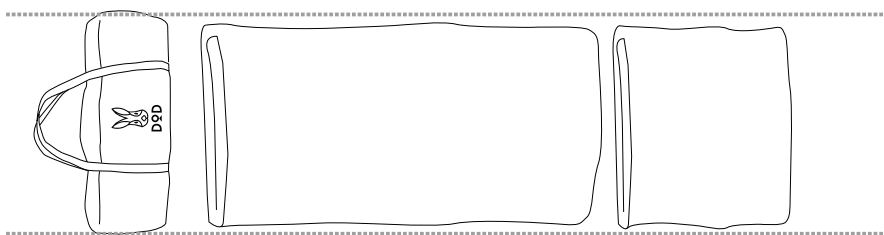

- ③ アウターテントを固定しているペグを取り外し、ペグ収納袋に収納します。その後ロープを束ねます。

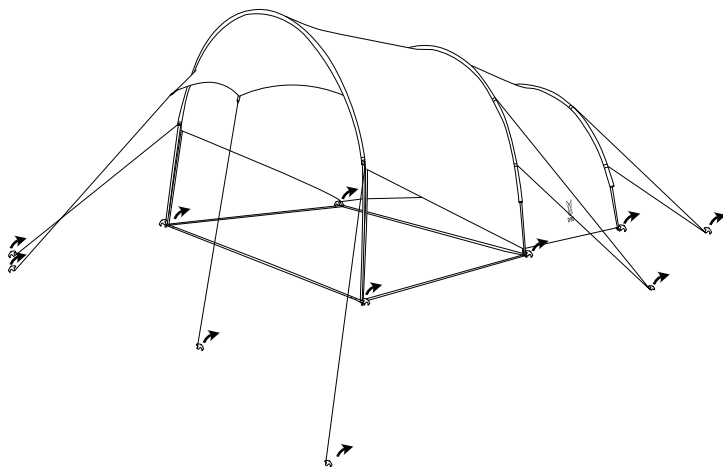

- ④ ピンをポール両端から抜き取り、スリーブからポールを抜いてください。

ポールは引っ張らずに押し出してください。引っ張った場合、スリーブ内でポールの接続が外れ、ポールを取り出しにくくなります。



- ⑤ ポールを折りたたみ、ポール収納袋に収納します。

ポール内のゴム紐への張力が均一になるよう、ポールの中間付近から折りたたんでいくようにしてください。順序を間違えると張力が偏り、ゴム紐が切れる原因となります。

POINT | ポールの折りたたみ方

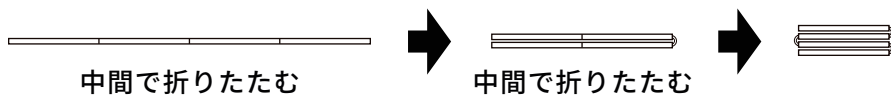

⑥ アウターテントを折りたたみます。

この時にキャリーバッグの幅くらいになるよう折りたたむと後の収納がしやすくなります。

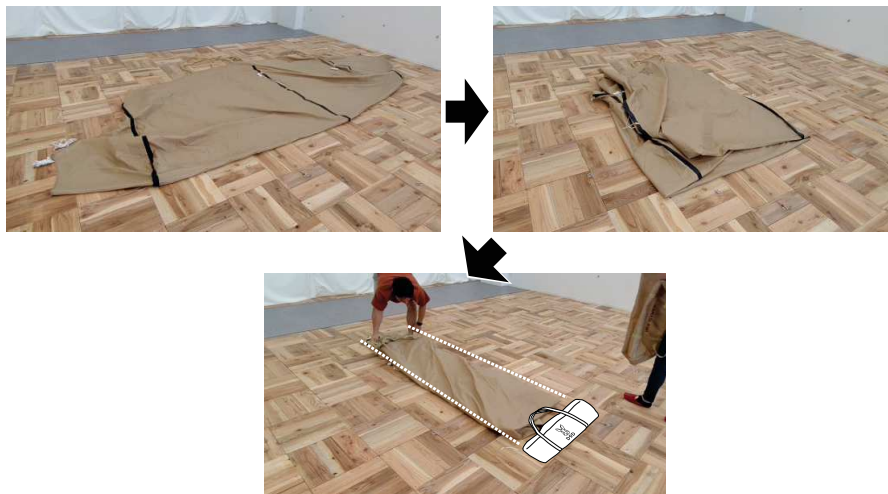

⑦ アウターテントの上にインナーテント、グランドシートを乗せ、最後にポール用収納袋を乗せ、ポールが芯になるように巻いていきます。



- ⑧ タイベルトで⑦を固定し、最後にキャリーバッグに入れて
撤収完了です。



収納・保管方法について

使用後は汚れを落として、完全に乾燥させてください。

濡れたまま保管すると、色移りやカビ、腐食、劣化の原因となります。特に長期間使用せず保管する際は、乾燥後でも湿気がこもる可能性があるため、定期的に広げて風に当てたり、乾燥剤を用いるなどして、なるべく湿気が多くならない状態で保管ください。汚れを落とす場合は、固く絞った布で拭き取り、完全に乾燥させてください。

※シンナー・ベンジンなどの有機溶剤は、色落ちや変色の原因となるので、使用しないでください。

**高温多湿を避け、直射日光の当たらない
風通しのよい場所に保管してください。**

保管方法を誤ってしまうと、色移りやカビ、腐食、劣化の原因となります。

廃棄の際は、各地方団体の指示に従って廃棄してください。

快適にご使用いただくためのQ&A

Q テント内に浸水、雨漏りします。

A 結露が原因の場合がございます。定期的に換気を行ってください。
ベンチレーターがある場合は開けておくことで結露が軽減されます。

防水加工が施されたテントやタープ生地は、外気との温度差が大きくなると、水が垂れてしまうほど結露してしまう場合がございます。

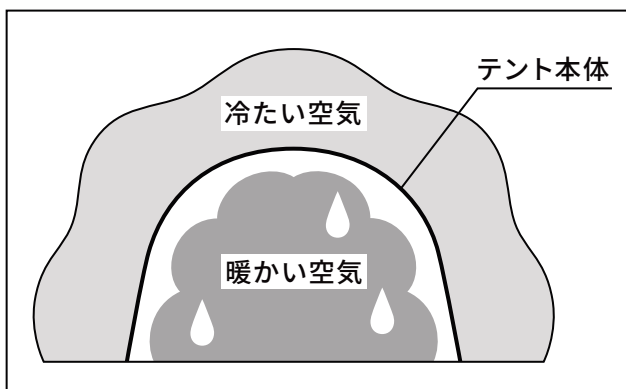

Q テント・タープの縫い目から雨漏りします。

A シームシーリング剤（目止め液）を塗布してください。

テント・タープは防水処理を施しております。しかしながら縫い目やジッパーの合わせ目など、構造上・生産工程上シームシーリングを施せない部分がございます。そういったところは雨量によって浸水する場合もございます。より快適にテントをご使用いただくため、シームシーリング剤の使用を推奨いたします。（シームシーリング剤は付属しておりません。）また、シームシーリングの剥離、劣化による雨漏りが原因の場合もございますので、定期的にメンテナンスを行ってください。

Q

テント・タープを使用後、
保管方法はどのようにすればよいですか。

A

使用後は汚れを拭き取り、乾燥させて収納してください。
保管の際も高温多湿を避け、直射日光の当たらない
風通しのよい場所にしてください。

濡れたまま保管すると、カビ、腐食、劣化、防水／撥水機能の低下の原因となります。※汚れを拭き取る際、シンナー・ベンジンなどの有機溶剤の使用はご遠慮ください。色落ちや変色などの原因となります。

Q

テント・タープの撥水性が弱まってきました。

A

市販の撥水スプレーを使用してください。
テントの撥水加工はご使用を重ねると徐々に機能が低下します。
※スプレーご使用の際は、スプレーの注意書きをよくお読みください。

Q

部品の購入はどのようにすればよいですか。

A

通常使用による部品の消耗などにつきましては、
下記ページにて交換用部品を販売しております。

※ご要望の部品がない場合は、弊社サポートまでお問い合わせください。

【補修パーツページ】



[https://ec.dod.camp/products/
list?category_id=25](https://ec.dod.camp/products/list?category_id=25)

Q

製品に不具合があります。

A

お客様より寄せられるご質問を、HPの「よくあるご質問」でご紹介しております。解決せず不良が疑われる場合にはwebページより弊社サポートまでご連絡ください。

※テント等の修理についてもHPよりご確認ください。

【FAQ】



<https://www.dod.camp/support/faq/>

製品に関するよくある質問を掲載しております。

【お問い合わせフォーム】



<https://www.be-s.co.jp/contact/agreement/user>

TEL:050-5305-9905（平日10:00-17:00 土日祝日、盆休、年末年始休）

※サービス向上のため、お電話の内容は全て録音させていただきます。

※出来る限りWEBサイトお問い合わせフォームよりお問い合わせください。

※お問い合わせの際は、製品名、製品型番、製造番号、ご購入店名、ご購入年月日、ご住所、お名前、ご連絡先をお知らせください。

Q

保証書がありません。

A

本製品に保証書はついておりません。

通常の使用状態にて製品に不具合や破損が見られた場合は、ご購入日また製品到着日より、1年間は無償で対応させていただきます。（ペグやロープなどの消耗品を除く）詳しい保証規定についてはこちらをご参照ください。

<https://www.dod.camp/support/warranty/>

Q

DOD製品の詳細について知りたいです。

A

製品ページでご案内しております。また、新製品やイベント情報、キャンプに関する情報などはSNSでもご案内しております。

【製品ページ】



DODキャンプ

検索

<https://www.dod.camp/>



【販売ページ】



DOD STORE

検索

<https://ec.dod.camp/>



【情報配信ツール】



Twitter

@dod_camp

https://www.twitter.com/dod_camp/



Facebook

@doppelgangeroutdoor

<https://www.facebook.com/doppelgangeroutdoor>



Instagram

@dod.camp

<https://www.instagram.com/dod.camp/>



Tiktok

@dod_camp

https://www.tiktok.com/@dod_camp



Youtube

@dodcamp

<https://www.youtube.com/DODCAMP/>

DOD JOURNAL

最新情報や商品開発の裏話などを公開しています。

<https://www.dod.camp/journal/>



ビーズ株式会社
be-S Co., Ltd.

〒577-0063 大阪府東大阪市市川俣1丁目14番33号

※当説明書内容の無断転用を禁止します

© 2023 BE-S CO.,LTD.

