

FOR USE IN JAPAN



取扱説明書

PUP LIKE TENT 3

パップフーテント3

T1-966-TN (タン) / T1-966-KH (カーキ)

はじめに

このたびは、本製品をお買い上げいただき、誠にありがとうございます。安全にご使用いただくためにも本取扱説明書を必ずお読みになり、内容を理解してからご使用ください。また、取扱説明書は大切に保管してください。

目次

はじめに／目次	P01
警告事項／注意事項	P02 - P03
セット内容	P04
製品仕様／各部の名称	P05
組立・設営方法	P06 - P11
撤収方法	P12 - P17
別のモードでテントを使う方法	
・キャノピー延長モード	P17 - P20
・焚き火モード	P19 - P20
・ソロデュオモード	P20 - P22
収納・保管方法について	P23
快適にご使用いただくためのQ&A	P24 - P26



死亡または重傷などを負う可能性が想定される
内容を示しています。

- テント・タープの中で火気を使用しないでください。
火災や一酸化炭素中毒などにより死に至る危険があります。
- 台風や暴風雨などの悪天候時や、それらが予想される場合は
速やかにキャンプを中止してください。
- 風の影響を受けやすい場所や、落石や雪崩、
増水のおそれがある場所に設営しないでください。
- 降雪時や積雪が予想される場合には設営しないでください。
雪の重さでテント・タープが崩壊する可能性があります。
- テント内にお子様を残さないでください。天候により
テント内は高温になり、熱中症などのおそれがあります。
- 製品に異常が見られた場合はただちに
使用を中止してください。





物的損害の発生または傷害を負う可能性がある
内容を示しています。

- 本製品は常設用ではありません。常設した場合、紫外線などの影響で短期間のうちに劣化し破損します。
- 強風時は設営しないでください。怪我や破損の原因となります。
- 石や枝など製品を破損させるおそれのあるものを取り除いてから設営してください。
- 小さいお子様に組立・撤収をさせないでください。怪我や破損のおそれがあります。
- 安全のため、組立・撤収の際は手袋を着用してください。
- 組立や撤収時に無理な力を加えないでください。破損の原因となります。
- ポールを伸ばす際は、各節を確実に差し込んでください。しっかり差し込まずに設営すると破損につながります。
- 突風に備え、ペグやロープでしっかりと固定してご使用ください。

セット内容

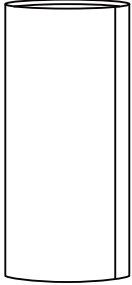
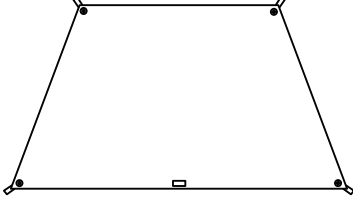
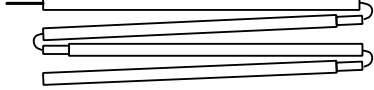
数量の確認を必ず行ってください。

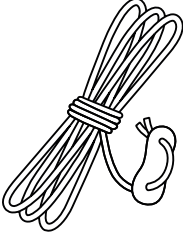
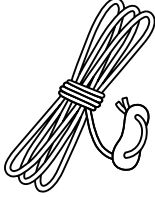
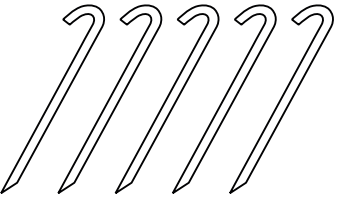
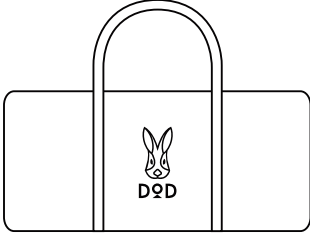
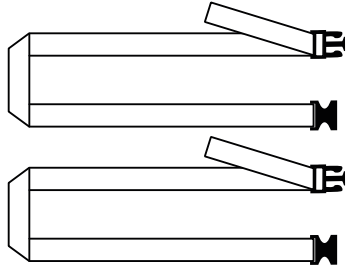
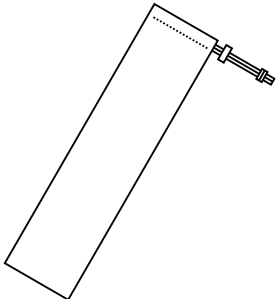
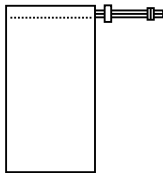
① テント本体	② ミニタープ	③ ポール(長) × 2本
		
④ ポール(短) × 2本	⑤ ロープ(長) × 4本	⑥ ロープ(短) × 3本
		 <small>(3本のうち1本はテントに取付済)</small>
⑦ ペグ × 15本	⑧ キャリーバッグ	⑨ タイベルト × 2本
		
⑩ ポール用収納袋	⑪ ペグ・ロープ用収納袋	
		

製品仕様

材質 アウターテント生地：ポリコットン
 フロア生地：ポリエステル
 ミニタープ生地：ポリコットン
 ポール：スチール

原産国 ベトナム

各部の名称

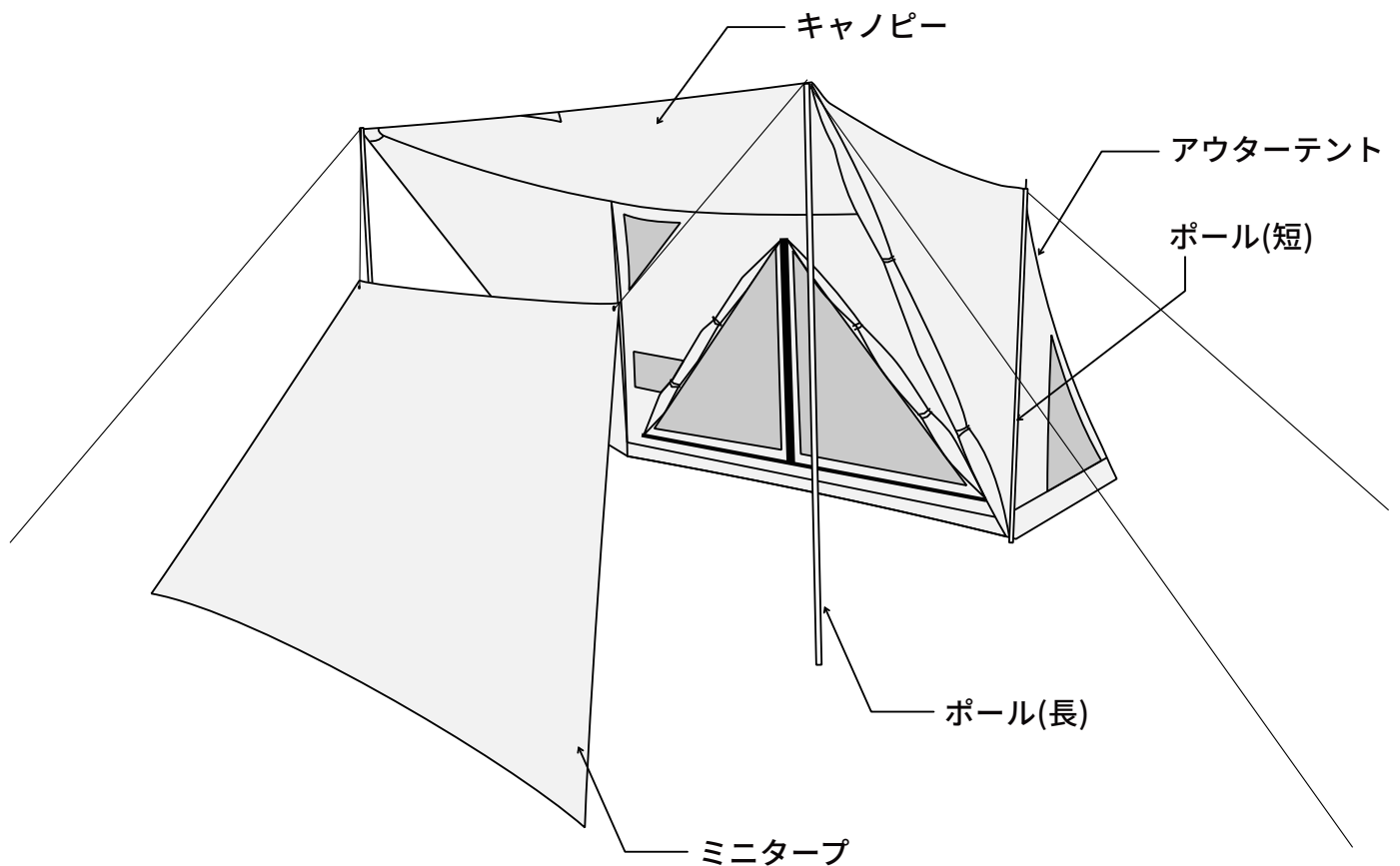

設営方法



すべてのロープを
ペグで固定
してください。



設営・撤収方法は
製品ページ上でも
詳しく見ることができます。



① テント生地を地面に広げます。

※別売りの専用グランドシートがある場合は、先にグランドシートを地面に広げ、その上からテント生地を広げてください。



② フロア部分の4隅と背面側の真ん中1ヶ所をペグで固定します。



③ ポール（長）2本を組み立てます。



④ キャンピー部分の一番外側のループ2ヶ所に、ロープ（長）を結びます。

※2回目以降の組立時は不要です。

グロメット



POINT

ロープの結び方（もやい結び）

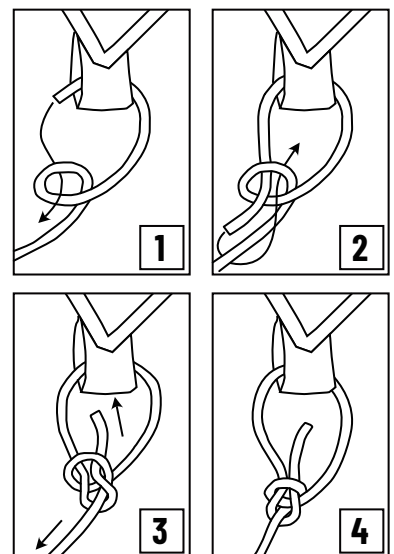

- ⑤ ポール（長）2本を、4のグロメットに差し込み、結んだロープをテントの外側にペグで固定します。
ロープの張り具合は後ほど調整するので、この時点ではポールが倒れないくらいの張り具合で良いです。

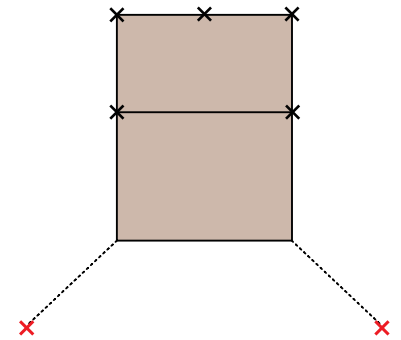

上から見た図

- ⑥ ポール（短）2本を組み立てます。



- ⑦ フロア生地屋根部分のループ2ヶ所に、ロープ（長）を結びます。

※2回目以降の組立時は不要です。



グロメット

- ⑧ ポール（短）2本を、7のグロメットに差し込み、7のロープを寝室頂点の延長線上にペグで固定します。

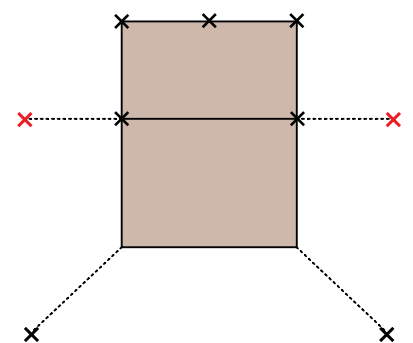

上から見た図

- ⑨ 寝室頂点が直線に近くなるようにロープの張り具合を自在金具で調整します。



- ⑩ キャンプ部分がシワなくピンと張るように、キャンピー側のロープの張り具合を自在金具を使って調整します。



⑪ テント背面のロープを引っ張り、ペグで固定します。

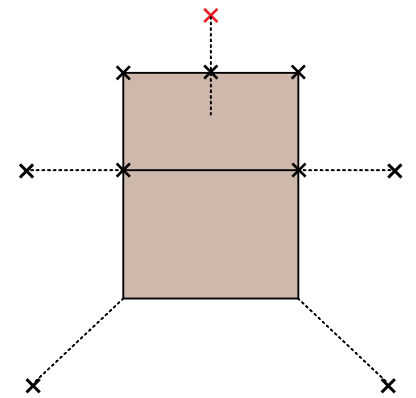

上から見た図

⑫ サイドパネルを広げるときはペグで固定し、しまうときはトグルでまとめてください。

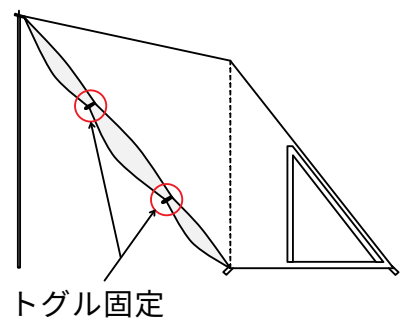
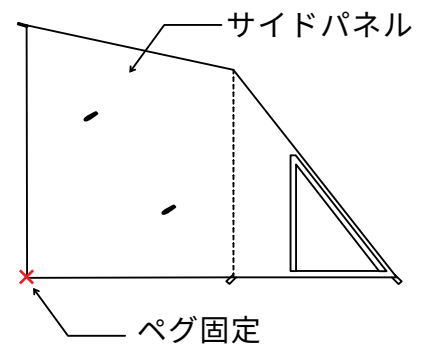

撤収方法

- ① ポールとフロア4隅以外のペグを外し、キャンピー部分をフロアと反対方向に引っ張って地面に置きます。



- ② 寝室部分の頂点（短いポールを挿入していた部分）を持ちます。



③ そのまま寢室の後ろ側に引っ張って、地面に置きます。



④ 反対側の頂点も同じように寢室の後ろ側に引っ張って、地面に置きます。



⑤ サイド部分の生地を外側に出します。



⑥ 出したサイド部分の生地を内側に折り込みます。



⑦ フロア4隅のペグを抜きます。



⑧ 長方形を半分に折ります。



⑨ もう一度半分に折ります。



⑩ ポールバッグやミニタープ生地を内側に入れて、巻きます。



⑪ コンプレッションベルトを締めます。



別のモードでテントを使う方法

【キャノピー延長モード】



- ① ミニタープ生地の長辺側グロメットをテント本体のポールに引っかけます。

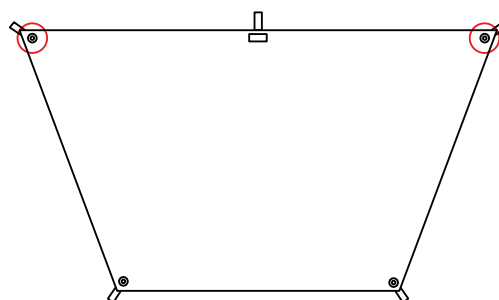



②

ミニタープ生地の長辺側の真ん中にある面ファスナーをテント側の面ファスナーと合わせます。



③

ミニタープ生地の短辺側ループ2ヶ所にロープ（短）を結びます。



④

3のロープを引っ張り、ペグで固定します。



⑤

自在金具を使ってロープの張り具合を調整します。
強く張りすぎると、キャノピーの形が歪むため、テント本体のロープの張り具合も合わせて調整ください。

【焚き火モード】



テント本体・ミニタープ生地は燃えない素材ではありません。火の粉のかかり方によっては生地に穴が空く場合があります。
直接炎を当てることや、生地の至近距離での焚き火やBBQはしないでください。



①

ミニタープ生地の短辺側ループ2ヶ所にロープ（短）を結びます。



②

自在金具側に作った輪っかを、テント本体のポールに引っかけます。



③

ミニタープ生地の長辺側のループ2ヶ所をペグで地面に固定します。



④

自在金具を使ってロープの張り具合を調整します。
強く張りすぎると、キャノピーの形が歪むため、テント本体のロープの張り具合も合わせて調整ください。

【ソロデュオモード】



①

テントを1つ組み立てた状態で、もう1つのテントのキャノピー部分のループにロープ（長）を結びます。

※2回目以降の組立時は不要です。



- ②
1の部分のグロメットを、組み立ててあるテントのポール（長）に差し込みます。



- ③
テント接続部分の真ん中にある面ファスナーを合わせます。



- ④
組み立て済みのテントのロープと対称になるように、1のロープ（長）をペグで固定します。



⑤
2つのテントのサイドパネル部分のゴムループを一緒にペグダウンします。

※組み立て済みのテントのゴムループをペグダウン済みの場合は、2つめのテントのゴムループを引っ掛けるだけで大丈夫です。



⑥
2つめのテントのフロア4隅と背面側の真ん中1ヶ所をペグで固定します。5の位置から生地がピンと張るようにしてください。



⑦
1つめのテントを組み立てた要領で残りを組み立て、最後に全体のロープのテンションや方向を調整してください。

収納・保管方法について

使用後は汚れを落として、完全に乾燥させてください。

濡れたまま保管すると、色移りやカビ、腐食、劣化の原因となります。特に長期間使用せず保管する際は、乾燥後でも湿気がこもる可能性があるため、定期的に広げて風に当てたり、乾燥剤を用いるなどして、なるべく湿気が多くならない状態で保管ください。汚れを落とす場合は、固く絞った布で拭き取り、完全に乾燥させてください。※シンナー・ベンジンなどの有機溶剤は、色落ちや変色の原因となるので、使用しないでください。

**高温多湿を避け、直射日光の当たらない
風通しのよい場所に保管してください。**

保管方法を誤ってしまうと、色移りやカビ、腐食、劣化の原因となります。

廃棄の際は、各地方団体の指示に従って廃棄してください。

快適にご使用いただくためのQ&A

Q テント・タープ内に浸水、雨漏りします。

A 本製品は生地の特徴を活かすため、フロア部分を除き防水コーティングを施していません。

張り方が弱く水がたまったり、雨に濡れ過ぎた際などは、雨漏りする場合がございます。必要に応じてタープを併用し、雨対策をしてください。

Q テント・タープの撥水性が弱まってきました。

A 市販の撥水スプレーを使用してください。

テントの撥水加工はご使用を重ねると徐々に機能が低下します。

※スプレーご使用の際は、スプレーの注意書きをよくお読みください。

Q テント・タープを使用後、
保管方法はどのようにすればよいですか。

A 使用後は汚れを拭き取り、乾燥させて収納してください。

保管の際も高温多湿を避け、直射日光の当たらない風通しのよい場所にしてください。

濡れたまま保管すると、カビ、腐食、劣化、防水／撥水機能の低下の原因となります。※汚れを拭き取る際、シンナー・ベンジンなどの有機溶剤の使用はご遠慮ください。色落ちや変色などの原因となります。

Q

部品の購入はどのようにすればよいですか。

A

通常使用による部品の消耗などにつきましては、
下記ページにて交換用部品を販売しております。

※ご要望の部品がない場合は、弊社サポートまでお問い合わせください。

【補修パーツページ】



[https://ec.dod.camp/products/
list?category_id=25](https://ec.dod.camp/products/list?category_id=25)

Q**製品に不具合があります。****A**

お客様より寄せられるご質問を、HPの「よくあるご質問」でご紹介しております。解決せず不良が疑われる場合にはwebページより弊社サポートまでご連絡ください。

※テント等の修理についてもHPよりご確認ください。

【FAQ】

<https://www.dod.camp/support/faq/>

製品に関するよくある質問を掲載しております。

【お問い合わせフォーム】

<https://www.be-s.co.jp/contact/agreement/user>

TEL:050-5305-9905（平日10:00-17:00 土日祝日、盆休、年末年始休）

※サービス向上のため、お電話の内容は全て録音させていただいております。

※出来る限りWEBサイトお問い合わせフォームよりお問い合わせください。

※お問い合わせの際は、製品名、製品型番、製造番号、ご購入店名、ご購入年月日、ご住所、お名前、ご連絡先をお知らせください。

Q**保証書がありません。****A**

本製品に保証書はついておりません。

通常の使用状態にて製品に不具合や破損が見られた場合は、ご購入日また製品到着日より、1年間は無償で対応させていただきます。（ペグやロープなどの消耗品を除く）詳しい保証規定についてはこちらをご参照ください。

<https://www.dod.camp/support/warranty/>

Q

DOD製品の詳細について知りたいです。

A

製品ページでご案内しております。また、新製品やイベント情報、キャンプに関する情報などはSNSでもご案内しております。

【製品ページ】



DODキャンプ

検索



<https://www.dod.camp/>

【販売ページ】



DOD STORE

検索



<https://ec.dod.camp/>

【情報配信ツール】

<Twitter>



<Facebook>



<Instagram>



<You Tube>



<DOD JOURNAL>



ビーズ株式会社
be-S Co Ltd

〒577-0063 大阪府東大阪市川俣1丁目14番33号

※当説明書内容の無断転用を禁止します

© 2022 BE-S CO.,LTD.

