

製品名 タタメルンダーZ

C1-912-TN (タン)

C1-912-KH (カーキ)

## 取扱説明書

このたびは、本製品をお買い上げいただき誠にありがとうございます。  
安全にご使用いただくためにも本取扱説明書を必ずお読みになり、  
内容を理解してからご使用ください。  
また、取扱説明書は大切に保管してください。

本製品は折りたたみ式台車です。それ以外の用途では使用しないでください。  
使用者および他の人々への危害や財産の損害を未然に防ぎ、ご購入いただいた製品を安全に正しく  
お使いいただくために、以下に書かれた警告注意事項を必ずお守りください。



### 警告

死亡または重傷などを負う可能性が想定される内容を示しています。

- 本製品のいずれかの部品に異常が見受けられた場合、また異常を感じた場合はただちに使用を中止してください。

○異常のあるまま使用すると思わぬ事故につながる恐れがあるため大変危険です。

- 最大耐荷重量以内であっても人は乗せないでください。

○思わぬ事故につながる恐れがあるため大変危険です。

- ネジなどの固定部分にゆるみやがたつきがある場合は、使用を中止してください。

○事故や製品破損につながる恐れがあるため危険です。

○ネジ部分は定期的に緩みが無いかメンテナンスをすることで安全に利用できます。

- 組立設置及び解体撤去に際しては、安全の為、手袋を着用してください。

○可動部に手や指を挟んで、怪我をする恐れがあります。

- 坂道での停車、放置は控えてください。

○思わぬ事故につながる恐れがあるため大変危険です。

- 荷物を積む際、荷重が偏らないよう配置してください。

○荷物が落下したり、製品が破損する可能性があります危険です。



### 注意

傷害を負う可能性または物的損害のみが発生する可能性が想定される内容を示しています。

- 直射日光の当たる場所では、長期間使用・放置しないでください。

○フレームが熱くなり、変形する恐れがございます。

- 組み立て時や折りたたみ時には、本製品に無理な力を加えないでください。

○パーツの破損の原因となる場合がございます。

また、破損したパーツ等で怪我をする恐れがあるため大変危険です。

- 可動部や隙間に指を入れないでください。

○指を挟み怪我をする可能性があります。

- 本製品の最大耐荷重量は120kg(4輪スタイル)、70kg(2輪スタイル)です。

○耐荷重量は測定値であって保証値ではございません。

台車にかかる重量は積載物・積載方法によっても変わりますので、あくまで目安としてご使用ください。

- 安定した地面の上で使用し、悪路での使用は控えてください。

○凹凸がある、濡れている、凍結している等の場所で使用しないでください。  
転倒・製品破損の恐れがございます。

# 各部の名称およびセット内容

※数量の確認を必ず行ってください。

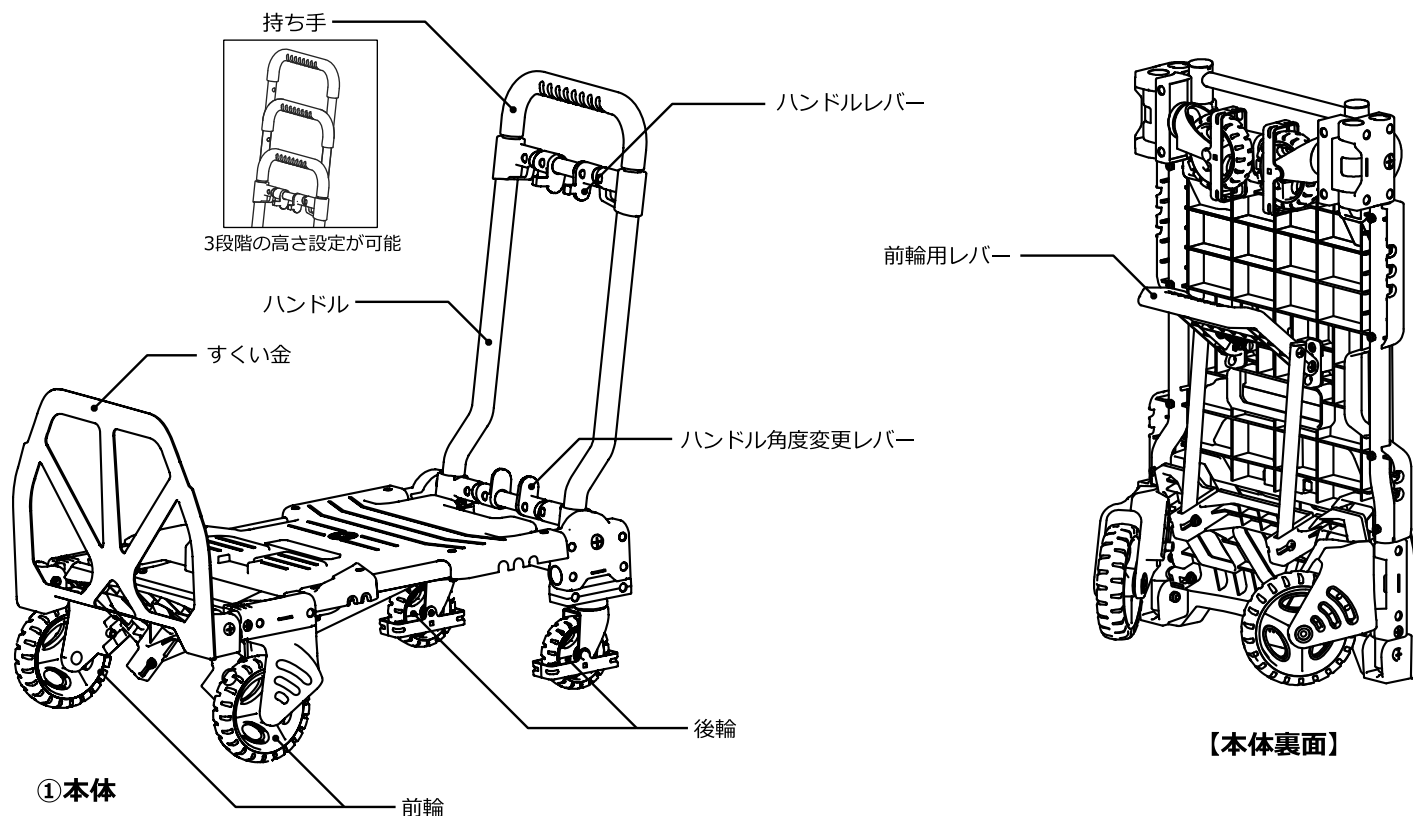

## 【付属品】

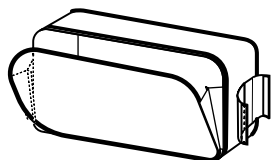

②ハンドルポーチ x 1

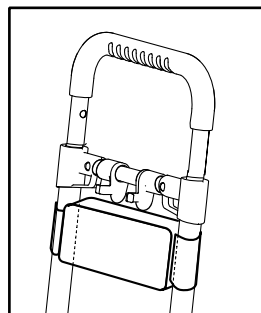

取り付け例

## 製品仕様

【材質】 台車本体： ナイロン、ポリプロピレン、TPR、スチール、アルミ合金  
ハンドルポーチ： ポリエステル

【原産国】 中国

# 使用スタイル

2種類のスタイルで荷物を運ぶことができます。

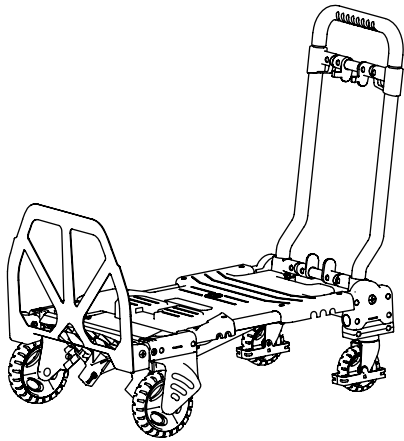

【4輪スタイル】

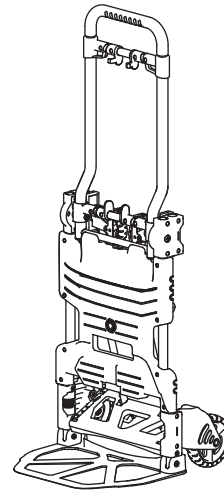

【2輪スタイル】

## <使用方法>



展開・収納方法は製品ページ上でも詳しくみることができます。



### 【収納状態から4輪スタイルへ】

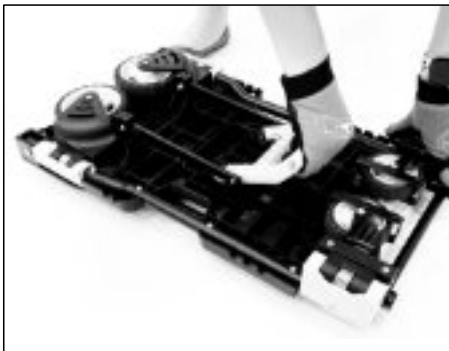

1) 本体裏面にある前輪用レバーをしっかりとつかみます。

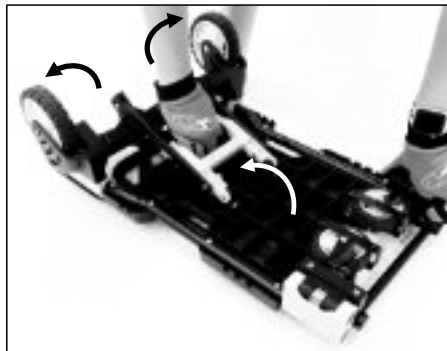

2) レバーをロックが掛かるところまで引くと、収納されていた前輪が展開します。

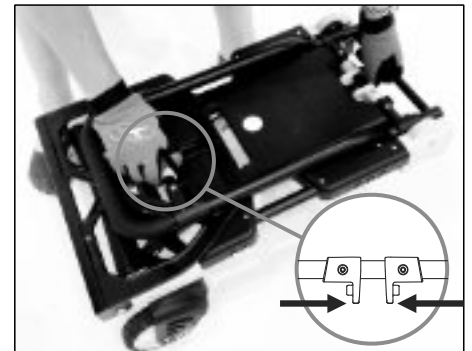

3) 本体表面にあるハンドルレバーを図の方向に押し込み、ロックを解除します。



4) ロックが解除された状態で、ハンドルを持ち上げていくと、後輪が展開します。

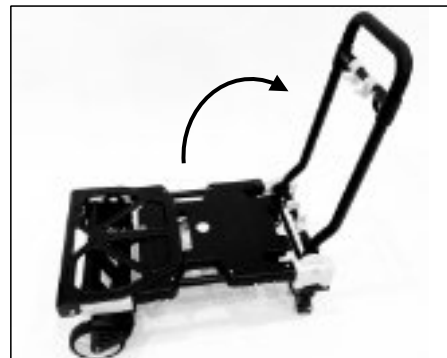

5) ハンドルがロックされる位置まで引き上げると完成です。

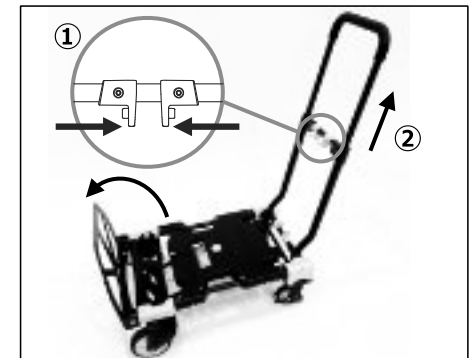

6) 必要に応じて、すくい金と持ち手の位置を図のように変更してください。持ち手を昇降させる時は、ハンドルレバーを押し込んでください。

## 【4輪スタイルから2輪スタイルへ】



ハンドル角度変更レバー

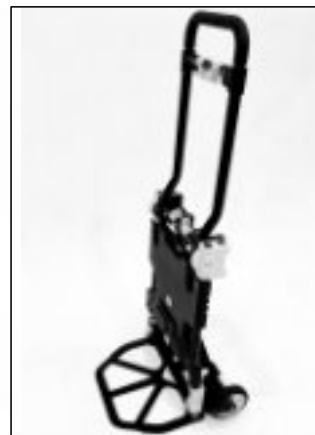
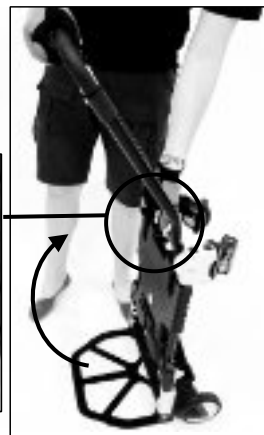

1) すくい金側が下になるように本体を立ててください。

2) ハンドル角度変更レバーを押し込み、ハンドルを起こしていくと、後輪が折りたたまれます。

3) 完成です。

※収納する場合は、上記手順を逆行してください。

ハンドルをたたむ際は、ハンドル角度変更レバーを図のように押し込んでください。

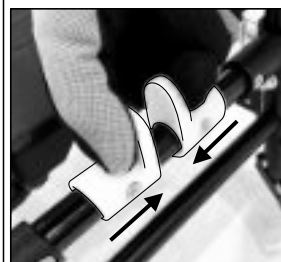
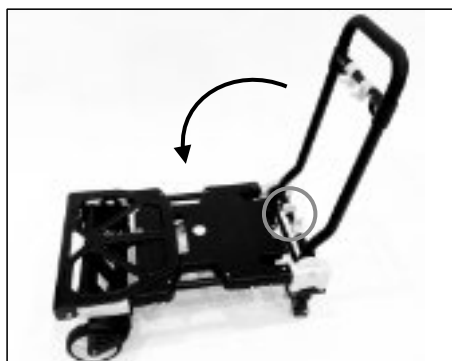

ハンドル角度変更レバー

## 収納、保管方法について

●使用後は汚れを落として、完全に乾燥させてください。

濡れたまま保管すると、色移りやカビ、腐食、劣化の原因となります。汚れを落とす場合は、固く絞った布で拭き取り、完全に乾燥させてください。

※シンナー・ベンジンなどの有機溶剤は、色落ちや変色などの原因となるので、使用しないでください。

●高温多湿を避け、直射日光の当たらない風通しのよい場所に保管してください。

保管方法を誤ってしまうと、色移りやカビ、腐食、劣化の原因となります。

●廃棄の際は各地方団体の指示に従って廃棄してください。

# 快適にご使用いただくためのQ&A

## Q.部品の購入はどのようにすればよいですか。

A.通常使用による部品の消耗などにつきましては、下記ページにて交換用部品を販売しております。

### 【補修パーツページ】



[https://ec.dod.camp/products/list?category\\_id=25](https://ec.dod.camp/products/list?category_id=25)

※ご要望の部品がない場合は、弊社サポートまでお問い合わせください。

## Q.製品に不具合があります。

A.お客様より寄せられるご質問を、HPの「よくあるご質問」でご紹介しております。解決せず不良が疑われる場合にはwebページより弊社サポートまでご連絡ください。

※テント等の修理についてもHPよりご確認ください。

### 【FAQ】



製品に関するよくある質問を掲載しております。  
<https://www.dod.camp/support/faq/>

### 【お問い合わせフォーム】



<https://www.be-s.co.jp/contact/agreement/user>

TEL:050-5305-9905

(平日10:00-17:00 土日祝日、盆休、年末年始休)

※サービス向上のため、お電話の内容は全て録音させていただいております。

※出来る限りWEBサイトお問い合わせフォームよりお問い合わせください。

※お問い合わせの際は、製品名、製品型番、製造番号、ご購入店名、ご購入年月日、ご住所、お名前、ご連絡先をお知らせください。

## Q.DOD製品の詳細について知りたいです。

A.製品ページでご案内しております。また、新製品やイベント情報、キャンプに関する情報などはSNSでもご案内しております。

### 【製品ページ】



DODキャンプ 検索

<https://www.dod.camp/>

### 【販売ページ】



DOD STORE 検索

<https://ec.dod.camp/>

### 【情報配信ツール】

#### < Twitter >



#### < Facebook >



#### < Youtube >



#### < DODジャーナル >



#### < Instagram >

