

# DOPPELGÄNGER OUTDOOR®

## アウトドアキャリーチェア 取扱説明書

型番： C1-270

本製品をお買い上げいただき、誠にありがとうございます。

本製品をご使用の際は、必ず本書をお読みいただきご理解の上ご使用ください。

また、お読みいただいた後もこの説明書は大切に保管してください。お買い上げ日または、商品到着後 7 日間以内に不具合が無いかをご確認くださいませよう、お願いいたします。

該当期間を過ぎた場合は、製品保証の対象外となる場合もございますので、あらかじめご了承ください。

- ⚠️ お子様の手が届く場所に保管しないでください。
- ⚠️ フレームを開閉する際に可動部に指を挟んで怪我をする恐れがあります。

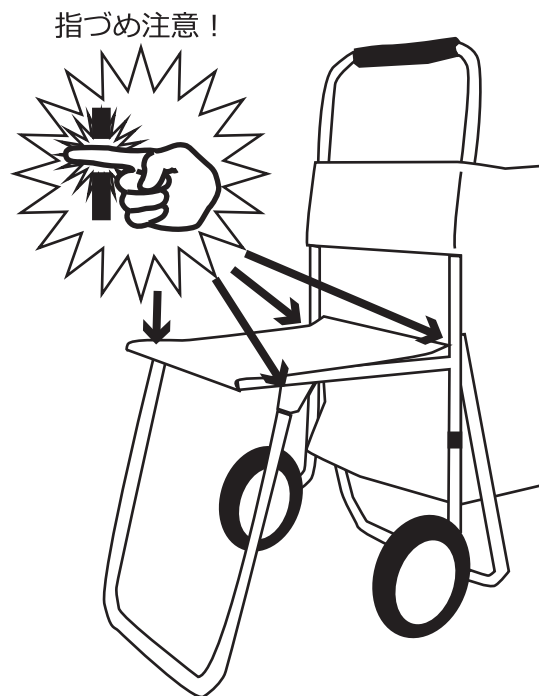

### 製品アンケート実施中

【毎月抽選で 10 名様にオリジナルグッズをプレゼント!】

アンケートフォームはコチラから

ビーズ株式会社 アンケート 検索

<https://www.be-s.co.jp/abc/>



### facebook ページ

【新製品やキャンペーンなど、お得な情報を発信中!】

facebook ページはコチラから

DOPPELGÄNGER OUTDOOR いいね!

<http://www.facebook.com/doppelgangeroutdoor>





## ご使用上の注意（ご使用前に必ずお読みください。）

使用者および他の人々への危害や財産への損害を未然に防ぎ、ご購入いただいた商品を安全に正しくお使いいただくために、以下に書かれた警告注意事項を必ずお守りください。

### 【安全にお使いいただくために】

- DOPPELGANGER OUTDOORが取り扱うアウトドアキャリーチェアは、荷物の運搬やイスとして座ることを目的に設計されています。本来の目的以外には使用しないでください。
- 各部の構成をよく把握し、組立順序に従って取り扱ってください。
- 解体・撤去の際には、組立の逆の順序で必ず行い、手や指を挟まないようご注意ください。
- 組立てる際は、安全の為、手袋を着用してください。

 <b>警告</b>	死亡または重傷などを負う可能性が想定される内容を示しています。
火災の恐れがあります。火気の近くには設置しないでください。また火気を近付けたり接触させないでください。	
幼児やお子様の手の届く場所に保管しないでください。幼児やお子様に操作させないでください。	
本製品の耐荷重は70kgです。それ以上の荷重をかけないでください。 (耐荷重は測定値であり、保証値ではありません。目安として予めご了承ください。)	
本製品を折りたたむ際には、指を挟まないように十分注意してください。	

 <b>注意</b>	傷害を負う可能性または物的損害のみが発生する可能性が想定される内容を示しています。
最大積載可能重量は15kgです。それ以上の重さのものやバッグ部分に変形するような大きなものをバッグ部分に入れないでください。	
バッグ部分に乳幼児や動物を入れて使用しないでください。	
座面を踏み台として使用しないでください。	
雨、雪、凍結など滑りやすい所で使用しないでください。	

### 【メンテナンスについて】

- 使用後には汚れや水分を落として、完全に乾燥させてください。
- 保管は、直接日光を避け、湿気が少なく、風通しのよい場所に保管してください。

### 【廃棄について】

本製品を廃棄の際は各地方自治体の廃棄処分に従って廃棄してください。

### 【素材・原材料】

バッグ：ポリエステル フレーム：アルミニウム

## 各部の名称及び、付属品

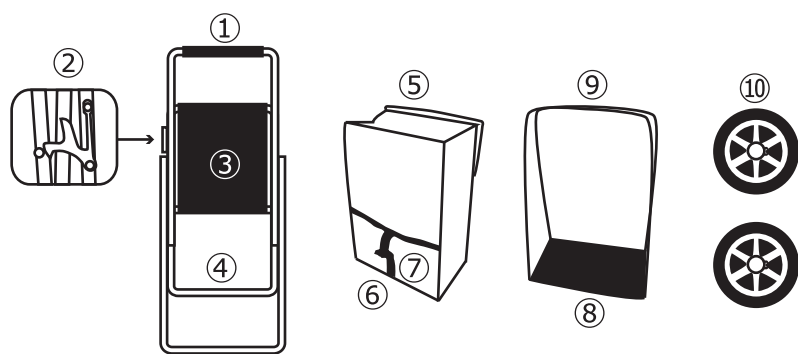

①	ハンドル
②	チェアストッパー
③	座面
④	本体フレーム
⑤	バッグ
⑥	フラップベルト
⑦	フロントポケット
⑧	中敷き板
⑨	インナーフレーム
⑩	タイヤ

## ご使用方法

### 1. バッグ部分の組立方法 ※図1参照

中敷き板にインナーフレームを差し込みバッグに入れます。そしてバッグ開け口のマジックテープで固定してください。その後、チェアフレームの背もたれ部に差し込み使用します。

### 2. タイヤ取付方法 ※図2参照

ホイール中心部の金具を内側に押し込んだ状態でチェアフレームにはめ込んでください。

### 3. 座面の開閉方法 ※図3参照

片方の手でハンドルを掴み、もう片方の手で座面の矢印の位置を掴みながら開閉を行います。可動部に指を挟まないよう、十分に注意をしてください。

### 4. チェアストッパーのロック方法 ※図4参照

キャリーとして使う際には、チェアフレームの片側に付いているストッパーをロックしてから使用してください。ロック方法は赤いパーツを①②の手順ではめ込んでください。

### 5. チェアストッパーの解除方法 ※図4参照

ロックした際と同じ、図3の①②の手順でストッパーを外し、図3のようなチェアの状態に広げてください。

